

# Dell™ Vostro™ 1310, 1510 และ 1710

## การตั้งค่าและคู่มือการค้นหาแบบเร็ว

รุ่น PP36S, PP36L และ PP36X

# หมายเหตุ ข้อสังเกต และข้อควรระวัง



**หมายเหตุ:** 'หมายเหตุ' จะระบุถึงข้อมูลที่สำคัญที่จะช่วยให้คุณใช้งานคอมพิวเตอร์ ได้มีประสิทธิภาพยิ่งขึ้น



**ประกาศ:** 'ข้อสังเกต' จะชี้ถึงความเสียหายของฮาร์ดแวร์หรือการสูญเสียข้อมูล ที่อาจเกิดขึ้นได้ และจะบอกให้คุณทราบถึงวิธีป้องกันปัญหา



**ข้อควรระวัง:** 'ข้อควรระวัง' ระบุถึงความเสี่ยงต่อความเสียหายของทรัพย์สิน การบาดเจ็บ หรือการเสียชีวิต

ถ้าคุณซื้อคอมพิวเตอร์ Dell™ รุ่น n Series การอ้างอิงใดๆ ในเอกสารนี้ที่เกี่ยวกับระบบปฏิบัติการ Microsoft® Windows® จะไม่สามารถใช้ได้

## ข้อสังเกตผลิตภัณฑ์ Macrovision

ผลิตภัณฑ์นี้ใช้เทคโนโลยีป้องกันการละเมิดลิขสิทธิ์ที่ได้รับการคุ้มครองโดย สิทธิบัตรของประเทศสหรัฐอเมริกาและทรัพย์สินทางปัญญาอื่นๆ ทั้งนี้ การใช้เทคโนโลยีป้องกันการละเมิดลิขสิทธิ์ของคุณต้องได้รับอนุญาตจาก Macrovision และต้องใช้งานภายในที่พักอาศัยและในบริเวณที่จำกัดเท่านั้น เว้นแต่จะได้รับอนุญาตเป็นพิเศษจาก Macrovision ไม่อนุญาตให้ทำวิศวกรรมย้อนกลับหรือถอดแยกชิ้นส่วน

ข้อมูลในเอกสารฉบับนี้อาจเปลี่ยนแปลงได้โดยไม่จำเป็นต้องแจ้งให้ทราบล่วงหน้า

© 2008 Dell Inc. สงวนลิขสิทธิ์

ห้ามผลิตซ้ำโดยเด็ดขาดไม่ว่าด้วยวิธีการใดๆ หากมิได้รับอนุญาตอย่างเป็นทางการเป็นลายลักษณ์อักษรจาก Dell Inc.

เครื่องหมายการค้าที่ใช้ในเอกสารนี้ : Dell, เครื่องหมาย DELL, Dell MediaDirect, DellConnect, และ Vostro เป็นเครื่องหมายการค้าของ Dell Inc.; Intel, Core, และ Celeron เป็นเครื่องหมายการค้าจดทะเบียนของ Intel Corporation ทั้งในสหรัฐอเมริกาและประเทศอื่นๆ; Microsoft, Windows, Windows Vista, และเครื่องหมายปุ่ม Start ของ Windows Vista เป็นเครื่องหมายการค้าจดทะเบียนหรือเครื่องหมายการค้าของ Microsoft Corporation ทั้งในสหรัฐอเมริกา และ/หรือประเทศอื่นๆ Bluetooth เป็นเครื่องหมายการค้าจดทะเบียนของ Bluetooth SIG Inc.

เครื่องหมายการค้าอื่นๆ และชื่อทางการค้าที่ใช้ในเอกสารนี้ จะใช้อ้างอิงถึงองค์กรที่เป็นเจ้าของเครื่องหมายการค้าและชื่อทางการค้านั้น หรือเพื่ออ้างถึงผลิตภัณฑ์ขององค์กรเหล่านั้น Dell Inc. ไม่มีผลประโยชน์ในกรรมสิทธิ์ใดๆ สำหรับเครื่องหมายการค้าหรือชื่อทางการค้าที่ไม่ใช่ของบริษัท

รุ่น PP36S, PP36L และ PP36X

กรกฎาคม 2008 P/N J763G ตราจาทาน A02

# สารบัญ

1	เกี่ยวกับคอมพิวเตอร์ . . . . .	7
	ด้านหน้า . . . . .	7
	Dell™ Vostro™ 1310 . . . . .	7
	Vostro 1510 . . . . .	8
	Vostro 1710 . . . . .	9
	ด้านหลัง . . . . .	10
	Dell™ Vostro™ 1310 . . . . .	10
	Vostro 1510 . . . . .	11
	Vostro 1710 . . . . .	12
	การถอดแบตเตอรี่ . . . . .	13
	สวิตช์เปิดปิดการเชื่อมต่อไร้สาย . . . . .	14
2	การติดตั้งคอมพิวเตอร์ . . . . .	15
	การติดตั้งตัวน . . . . .	15
	การเชื่อมต่ออินเทอร์เน็ต . . . . .	17
	การตั้งค่าการเชื่อมต่ออินเทอร์เน็ต . . . . .	18
	การย้ายข้อมูลไปยังคอมพิวเตอร์เครื่องใหม่ . . . . .	19
	ระบบปฏิบัติการ Microsoft® Windows® XP . . . . .	19
	Microsoft Windows Vista® . . . . .	22

3	ข้อมูลทางเทคนิค . . . . .	23
4	การแก้ไขปัญหา . . . . .	35
	เครื่องมือ . . . . .	35
	ไฟแสดงการเปิด/ปิดเครื่อง . . . . .	35
	รหัสเสียงเตือน . . . . .	35
	ข้อความแสดงข้อผิดพลาด . . . . .	37
	Dell Diagnostics . . . . .	42
	การแก้ไขปัญหา . . . . .	44
	ปัญหาเกี่ยวกับระบบไฟฟ้า . . . . .	45
	ปัญหาเกี่ยวกับหน่วยความจำ . . . . .	46
	ปัญหาเกี่ยวกับการค้างและซอฟต์แวร์ . . . . .	47
	บริการ Dell™ Technical Update . . . . .	49
	Dell Support Utility . . . . .	49
5	การติดตั้งซอฟต์แวร์อีกครั้ง . . . . .	51
	ไดรวเวอร์ . . . . .	51
	การระบุไดรวเวอร์ . . . . .	51
	การติดตั้งไดรวเวอร์และยูทิลิตี้ใหม่ . . . . .	51
	การคืนค่าระบบปฏิบัติการของคุณ . . . . .	54
	การใช้การคืนค่าระบบ (System Restore) ของ Microsoft Windows . . . . .	54
	การใช้ Dell™ PC Restore และ Dell Factory Image Restore . . . . .	56
	การใช้แผ่นระบบปฏิบัติการ . . . . .	59

6	การค้นหาข้อมูล . . . . .	61
7	การขอรับความช่วยเหลือ . . . . .	63
	การขอรับความช่วยเหลือ . . . . .	63
	ฝ่ายสนับสนุนด้านเทคนิคและฝ่ายบริการลูกค้า . . . . .	64
	DellConnect™ . . . . .	64
	บริการออนไลน์ . . . . .	64
	บริการ AutoTech . . . . .	65
	บริการข้อมูลสถานะการสั่งซื้ออัตโนมัติ . . . . .	65
	ปัญหาเกี่ยวกับสินค้าที่คุณสั่งซื้อ . . . . .	65
	ข้อมูลผลิตภัณฑ์ . . . . .	66
	การคืนสินค้าเพื่อขอรับการซ่อมแซม ตามใบรับประกันหรือขอคืนเงิน . . . . .	66
	ก่อนโทรศัพท์ติดต่อกับ Dell . . . . .	66
	การติดต่อกับ Dell . . . . .	69
	ดัชนี . . . . .	71



# เกี่ยวกับคอมพิวเตอร์

## ด้านหน้า

Dell™ Vostro™ 1310

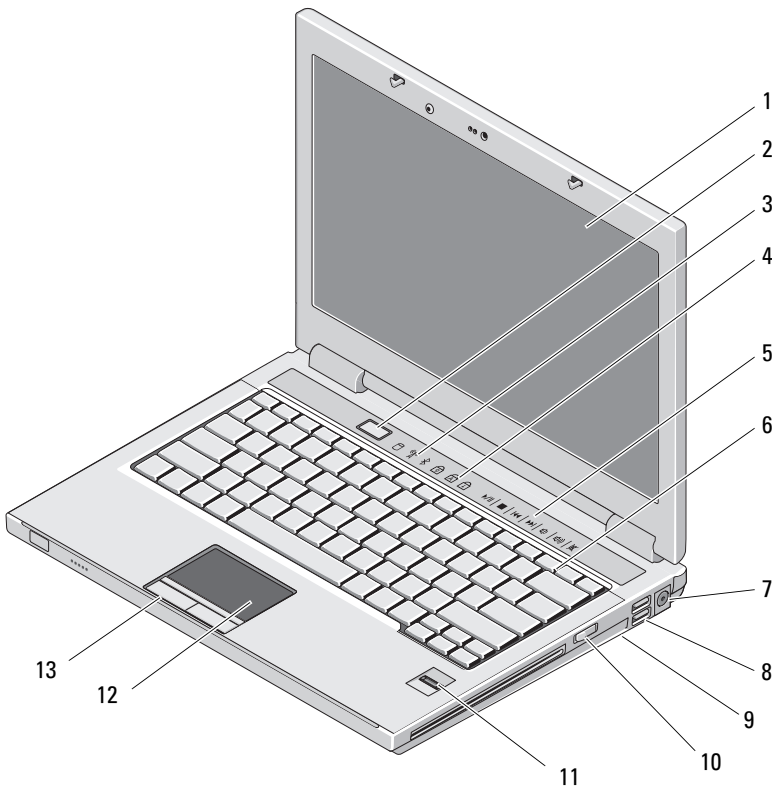

1 จอแสดงผล

2 ปุ่มเปิด/ปิดเครื่อง

3 ไฟแสดงสถานะของอุปกรณ์

4 ไฟแสดงสถานะ คีย์บอร์ด

- |    |  |    |                                  |
|----|--|----|----------------------------------|
| 5  | ตัวควบคุมสื่อ (ระดับเสียง, ไปข้างหน้า, ย้อนกลับ, หยุด, เล่น, เลื่อนถาดออก) | 6  | คีย์บอร์ด                        |
| 7  | ช่องต่ออะแดปเตอร์ AC   | 8  | ช่องต่อ USB (2)                  |
| 9  | สวิตช์เปิดปิดการเชื่อมต่อไร้สาย  | 10 | อุปกรณ์แบบออปติคอลลินช่องใส่สื่อ |
| 11 | ตัวอ่านลายนิ้วมือ (อุปกรณ์เสริม)   | 12 | ทัชแพด                           |
| 13 | ปุ่มทัชแพด (2)   |    |                                  |

## Vostro 1510

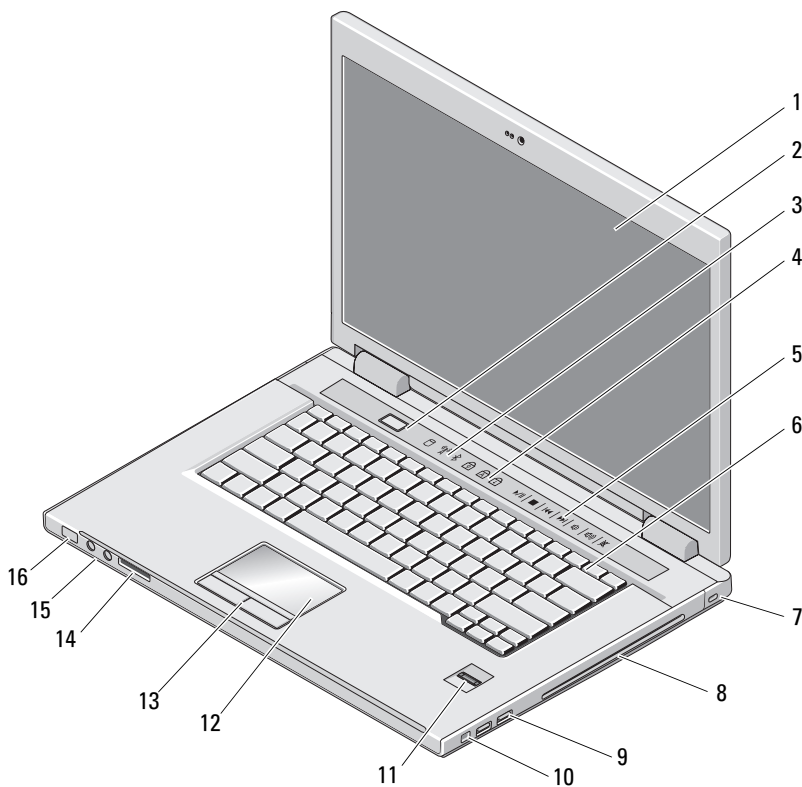

- |   |                       |   |                       |
|---|-----------------------|---|-----------------------|
| 1 | จอแสดงผล              | 2 | ปุ่มเปิด/ปิดเครื่อง   |
| 3 | ไฟแสดงสถานะของอุปกรณ์ | 4 | ไฟแสดงสถานะ คีย์บอร์ด |



- |    |   |    |                                  |
|----|---|----|----------------------------------|
| 5  | ตัวควบคุมสี่ (ระดับเสียง, ไปข้างหน้า, ย้อนกลับ, หยุด, เล่น, เลื่อนถาดออก) | 6  | ลิ้นบอร์ด                        |
| 7  | ช่องใส่สายสำหรับป้องกันการขโมย  | 8  | อุปกรณ์แบบออปติคัล/ช่องใส่สื่อ   |
| 9  | ช่องต่อ USB (2)   | 10 | ช่องต่อ IEEE 1394                |
| 11 | ตัวอ่านลายนิ้วมือ (อุปกรณ์เสริม)  | 12 | ทัชแพด                           |
| 13 | ปุ่มทัชแพด (2)  | 14 | ตัวอ่านการ์ดหน่วยความจำแบบ 8-in1 |
| 15 | ช่องต่อสัญญาณเสียง (2)  | 16 | ไฟแสดงพลังงานและแบตเตอรี่        |

## Vostro 1710

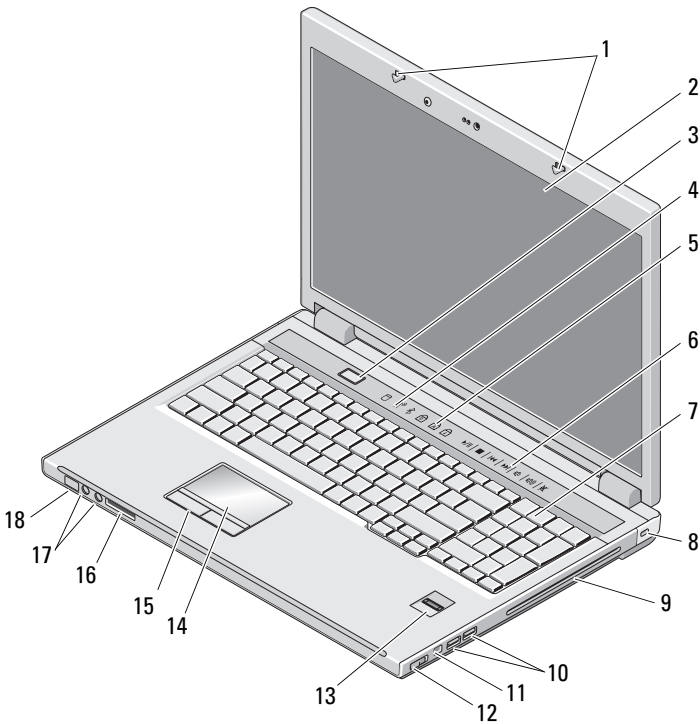

- |   |                        |   |                       |
|---|------------------------|---|-----------------------|
| 1 | สลักสี่เหลี่ยมจอแสดงผล | 2 | จอแสดงผล              |
| 3 | ปุ่มเปิด/ปิดเครื่อง    | 4 | ไฟแสดงสถานะของอุปกรณ์ |

- |    |                                  |    |   |
|----|----------------------------------|----|---|
| 5  | ไฟแสดงสถานะ คีย์บอร์ด            | 6  | ปุ่มควบคุมสื่อ                                  |
| 7  | คีย์บอร์ด                        | 8  | ล๊อคป้องกันการจมน้ำ                             |
| 9  | อุปกรณ์แบบถอดออกได้/ช่องใส่สื่อ  | 10 | ช่องต่อ USB (2)                                 |
| 11 | ช่องต่อ 1394                     | 12 | สวิตช์เปิดปิดการเชื่อมต่อไร้สาย                 |
| 13 | ตัวอ่านลายนิ้วมือ (อุปกรณ์เสริม) | 14 | ทัชแพด  |
| 15 | ปุ่มทัชแพด (2)                   | 16 | ตัวอ่านการ์ดหน่วยความจำแบบ 8-in-1               |
| 17 | ขั้วต่อเสียง                     | 18 | ไฟแสดงการเปิด-ปิดเครื่อง/สถานะการชาร์จแบตเตอรี่ |

## ด้านหลัง

### Dell™ Vostro™ 1310

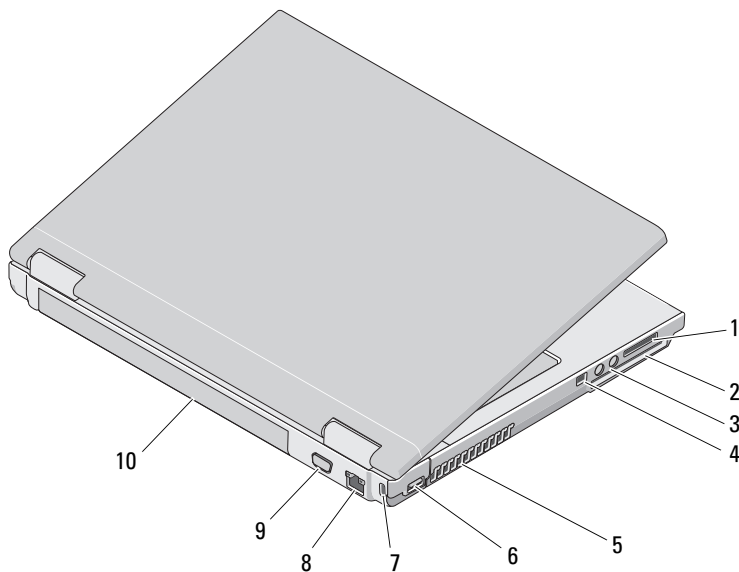

- |   |                                   |   |                        |
|---|-----------------------------------|---|------------------------|
| 1 | ตัวอ่านการ์ดหน่วยความจำแบบ 8-in-1 | 2 | ช่องต่อ ExpressCard/54 |
| 3 | ช่องต่อสัญญาณเสียง (2)            | 4 | ช่องต่อ IEEE 1394      |
| 5 | ช่องระบายอากาศ                    | 6 | ช่องต่อ USB            |

- |   |                                |    |                  |
|---|--------------------------------|----|------------------|
| 7 | ช่องใส่สายสำหรับป้องกันการขโมย | 8  | ช่องต่อเครือข่าย |
| 9 | ช่องต่อสัญญาณภาพ               | 10 | แบตเตอรี่        |

**!** ข้อควรระวัง: ห้ามปิดกัน ดันวัตถุเข้าข้างในช่องระบายอากาศ หรือปล่อยให้ มีฝุ่นสะสมภายในนั้น ห้ามเก็บคอมพิวเตอร์ Dell™ ไว้ในบริเวณที่อากาศ ถ่ายเทได้น้อย เช่น ในกระเป๋าหิ้วที่ปิดสนิท ในขณะที่เครื่องทำงานอยู่ การปิดกันการระบายอากาศอาจทำให้คอมพิวเตอร์เสียหายหรือเกิดไฟไหม้ได้ ทั้งนี้ คอมพิวเตอร์จะเปิดพัดลมเมื่อ คอมพิวเตอร์มีอุณหภูมิสูง เสียงดังของ พัดลมถือเป็นเรื่องปกติและไม่ได้แสดงถึงปัญหาเกี่ยวกับการทำงานของพัดลม หรือคอมพิวเตอร์

### Vostro 1510

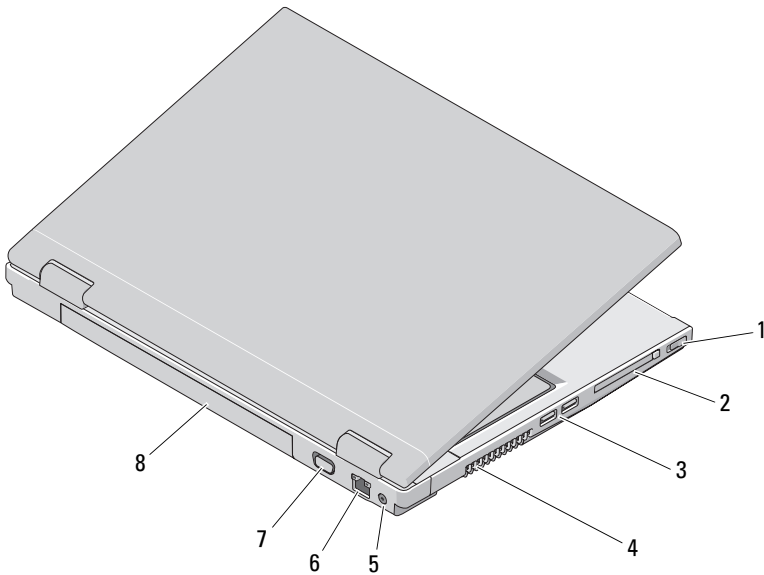

- |   |                                 |   |                        |
|---|---------------------------------|---|------------------------|
| 1 | สวิตช์เปิดปิดการเชื่อมต่อไร้สาย | 2 | ช่องต่อ ExpressCard/54 |
| 3 | ช่องต่อ USB (2)                 | 4 | ช่องระบายอากาศ         |
| 5 | ปลั๊กต่ออะแดปเตอร์ AC           | 6 | ช่องต่อเครือข่าย       |
| 7 | ช่องต่อสัญญาณภาพ                | 8 | แบตเตอรี่              |

**⚠️ ข้อควรระวัง:** ห้ามปิดกัน ดันวัตถุเข้าข้างในช่องระบายอากาศ หรือปล่อยให้ฝุ่นสะสมภายในนั้น ห้ามเก็บคอมพิวเตอร์ Dell™ ไว้ในบริเวณที่อากาศถ่ายเทได้น้อย เช่น ในกระเป๋าหิ้วที่ปิดสนิท ในขณะที่เครื่องทำงานอยู่ การปิดกันการระบายอากาศอาจทำให้คอมพิวเตอร์เสียหายหรือเกิดไฟไหม้ได้ ทั้งนี้ คอมพิวเตอร์จะเปิดพัดลมเมื่อคอมพิวเตอร์มีอุณหภูมิสูง เสียงดังของพัดลมถือเป็นเรื่องปกติ และไม่ได้แสดงถึงปัญหาเกี่ยวกับการทำงานของพัดลมหรือคอมพิวเตอร์

## Vostro 1710

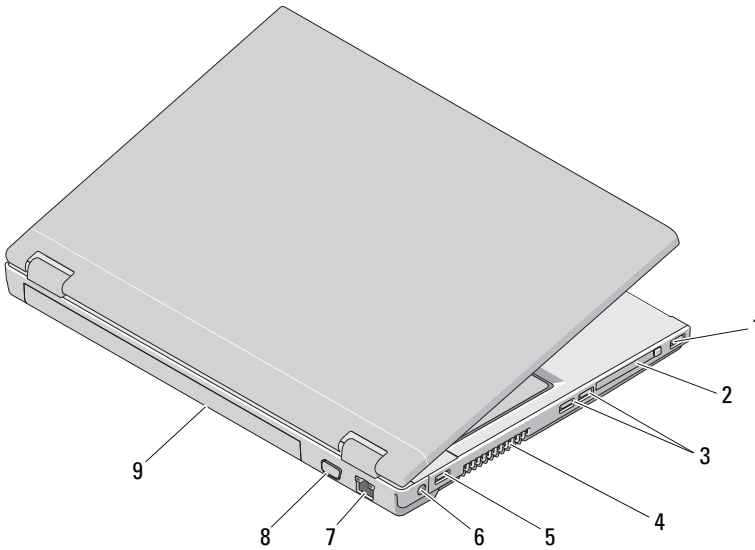

- |   |                    |   |                        |
|---|--------------------|---|------------------------|
| 1 | ช่องต่อ USB        | 2 | ช่องต่อ ExpressCard/54 |
| 3 | ช่องต่อ USB (2)    | 4 | ช่องระบายอากาศ         |
| 5 | ช่องต่อ USB        | 6 | ปลั๊กต่ออะแดปเตอร์ AC  |
| 7 | ช่องต่อเครื่องข่าย | 8 | ช่องต่อ VGA            |
| 9 | แบตเตอรี่          |   |                        |

**⚠️ ข้อควรระวัง:** ห้ามปิดกัน ดันวัตถุเข้าข้างในช่องระบายอากาศ หรือปล่อยให้ฝุ่นสะสมภายในนั้น ห้ามเก็บคอมพิวเตอร์ Dell™ ไว้ในบริเวณที่อากาศถ่ายเทได้น้อย เช่น ในกระเป๋าหิ้วที่ปิดสนิท ในขณะที่เครื่องทำงานอยู่ การปิดกันการระบายอากาศอาจทำให้คอมพิวเตอร์เสียหายหรือเกิดไฟไหม้ได้ ทั้งนี้ คอมพิวเตอร์จะเปิดพัดลมเมื่อคอมพิวเตอร์มีอุณหภูมิสูง เสียงดังของพัดลมถือเป็นเรื่องปกติและไม่ได้แสดงถึงปัญหาเกี่ยวกับการทำงานของพัดลมหรือคอมพิวเตอร์

## การถอดแบตเตอรี่

- ⚠️ ข้อควรระวัง: ก่อนที่จะเริ่มทำขั้นตอนใดๆ ในส่วนนี้ ให้ปฏิบัติตามคำแนะนำด้านความปลอดภัยที่จัดส่งแนบมาพร้อมกับคอมพิวเตอร์ของคุณ
- ⚠️ ข้อควรระวัง: การใช้แบตเตอรี่ผิดรุ่นอาจเป็นสาเหตุให้เกิดไฟไหม้หรือระเบิดได้ เมื่อเปลี่ยนแบตเตอรี่ ให้ใช้เฉพาะแบตเตอรี่ที่ตรงรุ่น และสั่งซื้อจาก Dell เท่านั้น ซึ่งแบตเตอรี่ดังกล่าวได้รับการออกแบบมาสำหรับใช้กับคอมพิวเตอร์ของ Dell™ โดยเฉพาะ ห้ามนำแบตเตอรี่จากคอมพิวเตอร์เครื่องอื่นมาใช้กับคอมพิวเตอร์ของคุณ
- ⚠️ ข้อควรระวัง: ก่อนจะถอดหรือเปลี่ยนแบตเตอรี่ ให้ปิดคอมพิวเตอร์ ถอดอะแดปเตอร์ AC ออกจากเต้าเสียบปลั๊กไฟและคอมพิวเตอร์ ถอดสายโมเด็มออกจากช่องต่อที่ผนังและคอมพิวเตอร์ รวมทั้งถอดสายอุปกรณ์ต่างๆ ออกจากคอมพิวเตอร์ด้วย

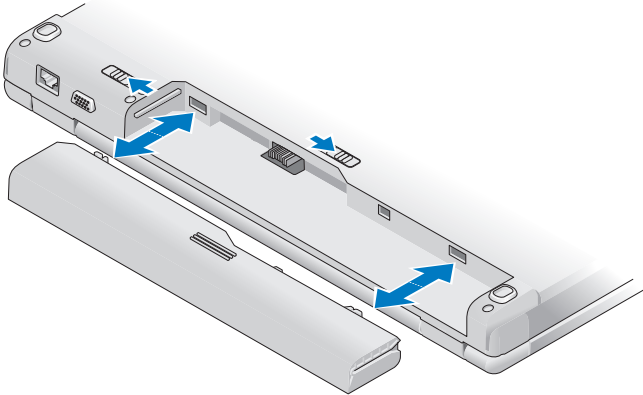

สำหรับข้อมูลเพิ่มเติมเกี่ยวกับแบตเตอรี่ กรุณาดูที่ *Dell Technology Guide* ในคอมพิวเตอร์ หรือดูที่ [support.dell.com](http://support.dell.com)

# สวิตช์เปิดปิดการเชื่อมต่อไร้สาย

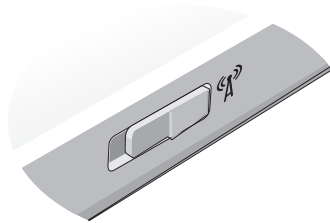

ใช้สวิตช์เปิดปิดการเชื่อมต่อไร้สายเพื่อค้นหาตำแหน่งของเครือข่าย หรือเพื่อเปิดหรือปิดใช้งานอุปกรณ์เครือข่ายไร้สาย สำหรับข้อมูลเพิ่มเติมเกี่ยวกับสวิตช์เปิดปิดการเชื่อมต่อไร้สาย กรุณาดูที่ *Dell Technology Guide* ในคอมพิวเตอร์ หรือดูที่ [support.dell.com](http://support.dell.com) สำหรับข้อมูลเกี่ยวกับการเชื่อมต่ออินเทอร์เน็ต กรุณาดูที่ "การเชื่อมต่ออินเทอร์เน็ต" ที่หน้า 17

# การติดตั้งคอมพิวเตอร้

## การติดตั้งตัวน

- ⚠ **ข้อควรระวัง:** ก่อนที่จะเริ่มทำขั้นตอนใด ๆ ในส่วนนี้ ให้ปฏิบัติตามคำแนะนำด้านความปลอดภัยที่จัดส่งแนบมาพร้อมกับคอมพิวเตอร้ของคุณ
  - ⚠ **ข้อควรระวัง:** อะแดปเตอร้ AC สามารถใช้งานกับเต้าเสียบปลั๊กไฟได้ทั่วโลก อย่างไรก็ตาม ปลั๊กไฟและรางปลั๊กไฟจะมีความแตกต่างกันในแต่ละประเทศ การใช้สายไฟที่ไม่เข้ากันหรือการเสียบต่อสายไฟเข้ากับรางปลั๊กไฟหรือเต้าเสียบปลั๊กไฟไม่ถูกต้องอาจทำให้เกิดไฟไหม้หรืออุปกรณ์เสียหายได้
  - ➡ **ประกาศ:** เมื่อถอดสายอะแดปเตอร้ AC ออกจากเครื่อง ให้จับที่ตัวปลั๊ก อย่าจับที่สายไฟ และให้ค่อย ๆ ดึงออกเพื่อหลีกเลี่ยงความเสียหายที่จะเกิดกับสายไฟ ขณะพันสายอะแดปเตอร้ AC ต้องแน่ใจว่าได้พันสายอะแดปเตอร้ AC ตามทิศทางของสายไฟ เพื่อป้องกันไม่ให้สายชำรุดเสียหาย
  - 📎 **หมายเหตุ:** คอมพิวเตอร้ของคุณอาจไม่มีอุปกรณ์บางรายการถ้าคุณไม่ได้ทำการสั่งซื้อไว้
- 1 ให้ต่ออะแดปเตอร้ AC เข้ากับช่องต่ออะแดปเตอร้ AC ในเครื่องและต่อไปยังเต้าเสียบปลั๊กไฟ

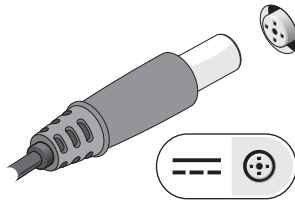

- 2 ต่อสายเครือข่าย (ถ้ามี)

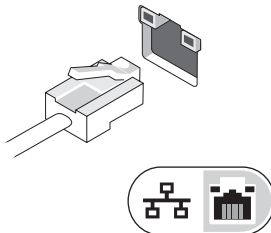

3 ต่ออุปกรณ์ USB เช่น เมาส์หรือคีย์บอร์ด (อุปกรณ์เสริม)



4 ต่ออุปกรณ์ IEEE 1394 เช่น เครื่องเล่นดีวีดี (อุปกรณ์เสริม)

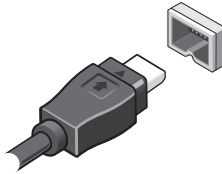

5 เปิดหน้าจอกอมพิวเตอร์และกดปุ่มเปิด/ปิดเครื่องเพื่อเปิดใช้งานเครื่องคอมพิวเตอร์

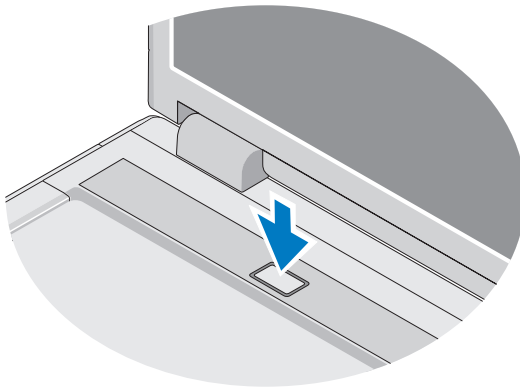

 **หมายเหตุ:** ขอแนะนำให้ท่านเปิดและปิดคอมพิวเตอร์อย่างน้อยหนึ่งครั้ง ก่อนติดตั้งการ์ดใดๆ หรือก่อนต่อคอมพิวเตอร์เข้ากับอุปกรณ์ต่อพ่วงหรืออุปกรณ์ภายนอกอื่นๆ เช่น เครื่องพิมพ์



6 เชื่อมต่ออินเทอร์เน็ต (ถ้ามี) กรุณาดูข้อมูลเพิ่มเติมใน "การเชื่อมต่ออินเทอร์เน็ต" ที่หน้า 17

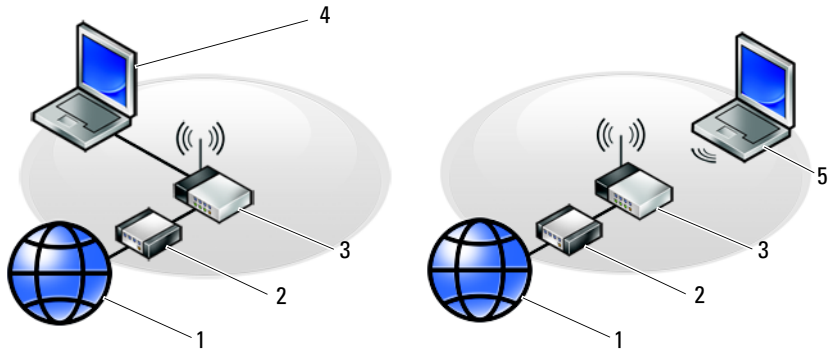

- |   |  |   |  |
|---|--|---|--|
| 1 | บริการอินเทอร์เน็ต                           | 2 | สายเคเบิลหรือโมเด็ม DSL                |
| 3 | เราเตอร์ไร้สาย                               | 4 | คอมพิวเตอร์แล็ปท็อปที่มีการ์ดเครือข่าย |
| 5 | คอมพิวเตอร์แล็ปท็อปที่มีการ์ดเครือข่ายไร้สาย |   |  |

## การเชื่อมต่ออินเทอร์เน็ต

สำหรับการเชื่อมต่ออินเทอร์เน็ต คุณจำเป็นต้องมีโมเด็มหรือการเชื่อมต่อเครือข่าย และผู้ให้บริการอินเทอร์เน็ต (ISP) *ถ้าคุณใช้การเชื่อมต่อผ่านสายโทรศัพท์ (Dial-Up)* ให้ต่อสายโทรศัพท์เข้ากับช่องต่อโมเด็มที่อยู่บนคอมพิวเตอร์ของคุณ และช่องเสียบสายโทรศัพท์ที่ผนังก่อนที่จะตั้งค่าการเชื่อมต่ออินเทอร์เน็ต *ถ้าคุณใช้การเชื่อมต่อ DSL หรือการเชื่อมต่อผ่านเคเบิล โมเด็ม/การเชื่อมต่อด้วยโมเด็มผ่านดาวเทียม ให้ติดต่อกับ ISP หรือผู้ให้บริการโทรศัพท์มือถือของคุณเพื่อขอคำแนะนำในการติดตั้ง*

## การตั้งค่าการเชื่อมต่ออินเทอร์เน็ต

เมื่อต้องการตั้งค่าการเชื่อมต่ออินเทอร์เน็ตโดยใช้ทางลัดบนเดสก์ท็อปของ ISP :

- 1 บันทึกลงและปิดไฟล์ต่างๆ ที่เปิดค้างไว้ และออกจากโปรแกรมที่เปิดใช้งานอยู่
- 2 ดับเบิลคลิกที่ไอคอน ของ ISP บนเดสก์ท็อปของ Microsoft® Windows®
- 3 ทำตามคำแนะนำบนหน้าจอเพื่อให้การตั้งค่าดังกล่าวเสร็จสมบูรณ์

ถ้าไม่มีไอคอนของ ISP อยู่บนเดสก์ท็อปของคุณ หรือถ้าคุณต้องการตั้งค่าการเชื่อมต่ออินเทอร์เน็ตของ ISP อื่นๆ ให้ปฏิบัติตามขั้นตอนในเนื้อหาด้านล่าง

 **หมายเหตุ:** หาก你不能เชื่อมต่ออินเทอร์เน็ตได้ กรุณาดูที่ *Dell Technology Guide* หากเชื่อมต่อ ได้ก่อนหน้านี้ แสดงว่า ISP อาจมีปัญหาการให้บริการชั่วคราว กรุณาติดต่อ ISP ของคุณเพื่อตรวจสอบสถานะการบริการ หรือลองเชื่อมต่ออีกครั้ง ในภายหลัง

 **หมายเหตุ:** เตรียมข้อมูลของ ISP ให้พร้อม หากคุณไม่มี ISP ให้ดูตัวช่วยสร้างการเชื่อมต่ออินเทอร์เน็ต (Connect to the Internet)

### ระบบปฏิบัติการ Microsoft® Windows® XP



- 1 บันทึกลงและปิดไฟล์ต่างๆ ที่เปิดค้างไว้ และออกจากโปรแกรมที่เปิดใช้งานอยู่
- 2 คลิก เริ่ม (Start) → Internet Explorer → เชื่อมต่อไปยังอินเทอร์เน็ต (Connect to the Internet)
- 3 ในหน้าต่างถัดไป คลิกตัวเลือกที่เหมาะสม :
  - หากคุณไม่มี ISP คลิก เลือกจากรายชื่อผู้ให้บริการอินเทอร์เน็ต (Choose from a list of Internet service providers (ISPs))
  - หากคุณได้รับข้อมูลการติดตั้งจาก ISP แล้วแต่ยังไม่ได้แผ่นซีดีสำหรับติดตั้ง คลิก ตั้งค่าการเชื่อมต่อโดยผู้ใช้ (Set up my connection manually)
  - หากคุณมีแผ่นซีดีสำหรับติดตั้ง คลิก ใช้แผ่นซีดีที่ได้จาก ISP (Use the CD I got from an ISP)

- 4 คลิก Next (ถัดไป)  
หากคุณ ได้เลือกตั้งค่าการเชื่อมต่อโดยผู้ใช้ (Set up my connection manually) ในขั้นตอน 3 ให้ดำเนินการต่อไปยัง ขั้นตอน 5 หรือมีฉะนั้น ให้ปฏิบัติตามคำแนะนำที่อยู่บนหน้าจอเพื่อทำการตั้งค่าดังกล่าวให้เสร็จสมบูรณ์

 **หมายเหตุ:** หากคุณไม่ทราบว่าจะต้องเลือกการเชื่อมต่อประเภทใด ให้ติดต่อ ISP ของคุณ

- 5 คลิกตัวเลือกที่เหมาะสมภายใต้หัวข้อ คุณต้องการตั้งค่าการเชื่อมต่ออินเทอร์เน็ตอย่างไร (How do you want to connect to the Internet?) และคลิก ถัดไป (Next)
- 6 ใช้ข้อมูลการตั้งค่าที่ได้รับจาก ISP ของคุณเพื่อทำการตั้งค่าให้เสร็จสมบูรณ์

## Microsoft Windows Vista®

- 1 บันทึกลงและปิดไฟล์ต่างๆ ที่เปิดค้างไว้ และออกจากโปรแกรมที่เปิดใช้งานอยู่
  - 2 คลิกปุ่ม เริ่ม ของ Windows Vista  → **แผงควบคุม** (Control Panel)
  - 3 จาก Network and Internet (เครือข่ายและอินเทอร์เน็ต) **คลิกที่** Connect to the Internet (เชื่อมต่ออินเทอร์เน็ต)
  - 4 จากหน้าต่าง Connect to the Internet **คลิกที่** Broadband (PPPoE) หรือ Dial-up ตามการเชื่อมต่อที่ต้องการ:
    - เลือก **บรอดแบนด์** ถ้าจะใช้การเชื่อมต่อ DSL การเชื่อมต่อผ่านดาวเทียม การเชื่อมต่อผ่านเคเบิลทีวี หรือการเชื่อมต่อด้วยเทคโนโลยีไร้สาย Bluetooth
    - เลือก **Dial-up** ถ้าคุณจะใช้การเชื่อมต่อผ่านสายโทรศัพท์หรือ ISDN
-  **หมายเหตุ:** หากไม่ทราบว่าจะเลือกการเชื่อมต่อใด ให้คลิกที่ **Help me choose** (ช่วยเลือก) หรือติดต่อ ISP ของคุณ
- 5 ทำตามคำแนะนำบนหน้าจอและใช้ข้อมูลการติดตั้งที่ ISP ให้มาเพื่อดำเนินการติดตั้งให้เสร็จสมบูรณ์

## การย้ายข้อมูลไปยังคอมพิวเตอร์เครื่องใหม่

### ระบบปฏิบัติการ Microsoft® Windows® XP

Windows XP มีตัวช่วยสร้างในการถ่ายโอนแฟ้มและการตั้งค่า (Files and Settings Transfer Wizard) เพื่อย้ายข้อมูลจากเครื่องคอมพิวเตอร์ที่มีข้อมูลอยู่ไปยังเครื่องใหม่ คุณสามารถถ่ายโอนข้อมูลไปยังคอมพิวเตอร์เครื่องใหม่ผ่านทางเครือข่ายหรือการเชื่อมต่อแบบอนุกรม หรือคุณสามารถบันทึกข้อมูลไว้ในสื่อแบบถอดได้ เช่น ซีดีแบบบันทึกได้ เพื่อถ่ายโอนข้อมูลไปยังคอมพิวเตอร์เครื่องใหม่

 **หมายเหตุ:** คุณสามารถถ่ายโอนข้อมูลจากคอมพิวเตอร์เครื่องเก่าไปยังเครื่องใหม่ได้โดยต่อสายอนุกรมเข้ากับพอร์ตอินพุต/เอาต์พุต (I/O) ของเครื่องคอมพิวเตอร์ทั้งสองโดยตรง

สำหรับวิธีการตั้งค่าการเชื่อมต่อโดยตรงผ่านสายเคเบิลระหว่างคอมพิวเตอร์สองเครื่อง กรุณาดูที่ Microsoft Knowledge Base Article #305621 เกี่ยวกับ *วิธีการตั้งค่าการเชื่อมต่อโดยตรงผ่านสายเคเบิลระหว่างคอมพิวเตอร์สองเครื่องใน Windows XP* ข้อมูลนี้อาจไม่มีให้บริการในบางประเทศ

สำหรับการถ่ายโอนข้อมูลไปยังคอมพิวเตอร์เครื่องใหม่ คุณต้องเรียกใช้ตัวช่วยสร้างในการถ่ายโอนแฟ้มและการตั้งค่า

## การเรียกใช้ตัวช่วยสร้างการถ่ายโอนแฟ้มและการตั้งค่าโดยใช้สื่อของระบบปฏิบัติการ



**หมายเหตุ:** ขั้นตอนนี้ต้องใช้สื่อระบบปฏิบัติการ สื่อนี้เป็นส่วนเสริมแยกต่างหาก และอาจไม่ได้ให้มาพร้อมกับคอมพิวเตอร์บางเครื่อง

การเตรียมคอมพิวเตอร์เครื่องใหม่สำหรับการถ่ายโอนแฟ้ม :

- 1 เปิดตัวช่วยสร้างการถ่ายโอนแฟ้มและการตั้งค่า: **คลิก เริ่ม(Start)→ โปรแกรมทั้งหมด (All Programs)→ เบ็ดเตล็ด (Accessories)→ เครื่องมือระบบ (System Tools)→ ตัวช่วยสร้างการถ่ายโอนแฟ้มและการตั้งค่า (Files and Settings Transfer Wizard)**
- 2 เมื่อหน้าจอต้อนรับตัวช่วยสร้างการถ่ายโอนแฟ้มและการตั้งค่า (Files and Settings Transfer Wizard) ปรากฏขึ้น **คลิก ถัดไป (Next)**
- 3 ในหน้าจอ **คอมพิวเตอร์นี้คือเครื่องใด (Which computer is this?)** **คลิก คอมพิวเตอร์ใหม่ (New Computer)→ ถัดไป (Next)**
- 4 ในหน้าจอ **คุณมีซีดี Windows XP หรือไม่ (Do you have a Windows XP CD?)** **คลิก ฉันจะใช้ตัวช่วยสร้างจากซีดี Windows XP (I will use the wizard from the Windows XP CD)→ ถัดไป (Next)**
- 5 เมื่อหน้าจอไปยังคอมพิวเตอร์เครื่องเดิม (Now go to your old computer) ปรากฏขึ้น ให้ไปยังเครื่องคอมพิวเตอร์เครื่องเดิมหรือเครื่องที่มีข้อมูลอยู่ในตอนนี้ **ห้ามคลิกถัดไป (Next)**

ในการคัดลอกข้อมูลจากคอมพิวเตอร์เครื่องเก่า :

- 1 ให้ใส่สื่อระบบปฏิบัติการ Windows XP ลงในคอมพิวเตอร์เครื่องเก่า
- 2 ในหน้าจอ **ขอต้อนรับสู่ Microsoft Windows XP (Welcome to Microsoft Windows XP)** **คลิกทำงานเพิ่มเติม (Perform additional tasks)**
- 3 ภายใต้อัน **คุณต้องการทำอะไร (What do you want to do?)** **คลิก ถ่ายโอนแฟ้มและการตั้งค่า (Transfer files and settings)→ ถัดไป (Next)**
- 4 ในหน้าจอ **คอมพิวเตอร์นี้คือเครื่องใด (Which computer is this?)** **คลิก คอมพิวเตอร์เครื่องเก่า (Old Computer)→ ถัดไป (Next)**
- 5 ในหน้าจอ **เลือกวิธีการถ่ายโอน (Select a transfer method)** **คลิกเลือกวิธีการถ่ายโอนที่ต้องการ**
- 6 ในหน้าจอ **คุณต้องการถ่ายโอนอะไร (What do you want to transfer?)** **ให้เลือกรายการที่คุณต้องการถ่ายโอนและคลิกถัดไป (Next)**  
หลังจากคัดลอกข้อมูลเรียบร้อยแล้ว หน้าจอ **ขั้นตอนการรวบรวมข้อมูลเสร็จสมบูรณ์ (Completing the Collection Phrase)** จะปรากฏขึ้น
- 7 **คลิก เสร็จสิ้น (Finish)**

ในการถ่ายโอนข้อมูลไปยังคอมพิวเตอร์เครื่องใหม่ :

- 1 ในหน้าจอ **ไปยังคอมพิวเตอร์เครื่องเก่า** (Now go to your old computer) ในคอมพิวเตอร์เครื่องใหม่ **คลิก ถัดไป** (Next)
- 2 ในหน้าจอ **แฟ้มและการตั้งค่าอยู่ที่ใด** (Where are the files and settings?) ให้เลือกวิธีการถ่ายโอนแฟ้มและการตั้งค่า และคลิก **ถัดไป** (Next) ตัวช่วยสร้างจะอ่านแฟ้มและการตั้งค่าที่เก็บรวบรวมมา และนำการตั้งค่าเหล่านั้นมาใช้กับคอมพิวเตอร์เครื่องใหม่ของคุณ เมื่อได้นำแฟ้มและการตั้งค่าทั้งหมดมาใช้แล้ว หน้าจอ **เสร็จเรียบร้อยแล้ว** (Finished) จะปรากฏขึ้น
- 3 **คลิก เสร็จเรียบร้อยแล้ว** (Finished) และรีสตาร์ทคอมพิวเตอร์เครื่องใหม่

### การเรียกใช้ตัวช่วยสร้างการถ่ายโอนแฟ้มและการตั้งค่าโดยไม่ใช่สื่อของระบบปฏิบัติการ

ในการเรียกใช้ตัวช่วยสร้างการถ่ายโอนแฟ้มและการตั้งค่าโดยไม่มีสื่อ ระบบปฏิบัติการของคุณต้องสร้างดิสก์ตัวช่วยสร้างให้คุณสามารถสร้างอิมเมจไฟล์สำรองไปยังสื่อบันทึกข้อมูลแบบถอดได้

ในการสร้างดิสก์ตัวช่วยสร้าง ให้ใช้คอมพิวเตอร์เครื่องใหม่ที่ใช้ Windows XP และปฏิบัติตามขั้นตอนต่อไปนี้ :

- 1 เปิดตัวช่วยสร้างการถ่ายโอนแฟ้มและการตั้งค่า : **คลิก เริ่ม** (Start) → **โปรแกรมทั้งหมด** (All Programs) → **เบ็ดเตล็ด** (Accessories) → **เครื่องมือระบบ** (System Tools) → **ตัวช่วยสร้างการถ่ายโอนแฟ้มและการตั้งค่า** (Files and Settings Transfer Wizard)
- 2 เมื่อหน้าจอต้อนรับตัวช่วยสร้างการถ่ายโอนแฟ้มและการตั้งค่า (Files and Settings Transfer Wizard) ปรากฏขึ้น **คลิก ถัดไป** (Next)
- 3 ในหน้าจอ **คอมพิวเตอร์นี่คือเครื่องใด** (Which computer is this?) **คลิก คอมพิวเตอร์ใหม่** (New Computer) → **ถัดไป** (Next)
- 4 ในหน้าจอ **คุณมีซีดี Windows XP หรือไม่** (Do you have a Windows XP CD?) **คลิก ฉันต้องการสร้างดิสก์ตัวช่วยสร้างในใคร่ต่อไปนี้** (I want to create a Wizard Disk in the following drive) → **ถัดไป** (Next)
- 5 ใส่สื่อแบบถอดได้ เช่น ซีดีแบบบันทึกข้อมูลได้ และคลิก **ตกลง** (OK)
- 6 เมื่อสร้างดิสก์เสร็จเรียบร้อยแล้วและข้อความ **Now go to your old computer** (ไปยังคอมพิวเตอร์เครื่องเก่า) ปรากฏขึ้น **ห้ามคลิก ถัดไป** (Next)
- 7 ไปยังคอมพิวเตอร์เครื่องเก่า

ในการคัดลอกข้อมูลจากคอมพิวเตอร์เครื่องเก่า :

- 1 ใส่ดิสก์ตัวช่วยสร้างลงในคอมพิวเตอร์เครื่องเก่า และคลิก **เริ่ม** (Start) → **เรียกใช้** (Run)

- 2 ในช่อง **เปิด (Open)** ในหน้าต่าง **เรียกใช้ (Run)** ให้ค้นหาพาธของ **fastwiz** (ในสื่อแบบถอดที่ได้ที่เหมาะสม) และคลิก **ตกลง (OK)**
- 3 ในหน้าจอต้อนรับ**ตัวช่วยสร้างการถ่ายโอนแฟ้มและการตั้งค่า (Files and Settings Transfer Wizard)** คลิก **ถัดไป (Next)**
- 4 ในหน้าจอ **คอมพิวเตอร์นี่คือเครื่องใด (Which computer is this?)** คลิก **คอมพิวเตอร์เครื่องเก่า (Old Computer)→ ถัดไป (Next)**
- 5 ในหน้าจอ **เลือกวิธีการถ่ายโอน (Select a transfer method)** คลิกเลือกวิธีการถ่ายโอนที่ต้องการ
- 6 ในหน้าจอ **คุณต้องการถ่ายโอนอะไร (What do you want to transfer?)** ให้เลือกรายการที่คุณต้องการถ่ายโอนและคลิก**ถัดไป (Next)**  
หลังจากคัดลอกข้อมูลเรียบร้อยแล้ว หน้าจอ **ขั้นตอนการรวบรวมข้อมูลเสร็จสมบูรณ์ (Completing the Collection Phase)** จะปรากฏขึ้น
- 7 คลิก **เสร็จสิ้น (Finish)**

ในการถ่ายโอนข้อมูลไปยังคอมพิวเตอร์เครื่องใหม่ :

- 1 ในหน้าจอ **ไปยังคอมพิวเตอร์เครื่องเก่า (Now go to your old computer)** ในคอมพิวเตอร์เครื่องใหม่ คลิก **ถัดไป (Next)**
- 2 ในหน้าจอ **เพิ่มและการตั้งค่าอยู่ที่ใด (Where are the files and settings?)** ให้เลือกวิธีการถ่ายโอนแฟ้มและการตั้งค่า และคลิก **ถัดไป (Next)** ปฏิบัติตามคำแนะนำบนหน้าจอ ตัวช่วยสร้างจะอ่านแฟ้มและการตั้งค่าที่เก็บรวบรวมมา และนำการตั้งค่าเหล่านี้มาใช้กับคอมพิวเตอร์เครื่องใหม่ของคุณ  
เมื่อได้นำแฟ้มและการตั้งค่าทั้งหมดมาใช้แล้ว หน้าจอ **เสร็จเรียบร้อยแล้ว (Finished)** จะปรากฏขึ้น
- 3 คลิก **เสร็จเรียบร้อยแล้ว (Finished)** และรีสตาร์ทคอมพิวเตอร์เครื่องใหม่



**หมายเหตุ:** สำหรับข้อมูลเพิ่มเติมเกี่ยวกับขั้นตอนนี้ ให้ค้นหาใน [support.dell.com](http://support.dell.com) เพื่อดูเอกสาร #154781 (วิธีการถ่ายโอนแฟ้มจากคอมพิวเตอร์เครื่องเก่าไปยังเครื่อง Dell™ เครื่องใหม่โดยใช้ระบบปฏิบัติการ Microsoft® Windows® XP มีวิธีการใดบ้าง)



**หมายเหตุ:** การเข้าถึงเอกสาร Dell™ Knowledge Base อาจไม่สามารถทำได้ในบางประเทศ

## Microsoft Windows Vista®

- 1 คลิกที่ปุ่ม **Start** ของ Windows Vista จากนั้นคลิกที่  **Transfer files and settings→ Start Windows Easy Transfer**
- 2 จากกล่องโต้ตอบ **User Account Control** (การควบคุมบัญชีผู้ใช้) คลิกที่ **Continue** (ดำเนินการต่อ)
- 3 คลิก **Start a new transfer** (เริ่มถ่ายโอนใหม่) หรือดำเนินการถ่ายโอนที่ทำอยู่ต่อไป

ให้ปฏิบัติตามคำแนะนำบนหน้าจอที่ได้รับจากตัวช่วยสร้าง Windows Easy Transfer

## ข้อมูลทางเทคนิค

 **หมายเหตุ:** ในแต่ละประเทศอาจแตกต่างกันออกไป สำหรับข้อมูลเพิ่มเติมเกี่ยวกับการกำหนดค่าคอมพิวเตอร์ของคุณ กรุณาคลิก **เริ่ม (Start)** → บริการช่วยเหลือและวิธีใช้ (**Help and Support**) และเลือกตัวเลือกเพื่อแสดงข้อมูลเกี่ยวกับคอมพิวเตอร์ของคุณ

### โปรเซสเซอร์

ประเภท โปรเซสเซอร์	Dell™ Vostro™ 1310, 1510, และ 1710: <ul style="list-style-type: none"> <li>• Intel® Core™2 Duo (1.4–2.6 GHz)</li> <li>• Intel® Celeron® (1.8–2.0 GHz)</li> </ul>
L2 cache	Vostro 1310, 1510, และ 1710: <ul style="list-style-type: none"> <li>• 2 MB, 3 MB, 4MB, หรือ 6 MB (Intel Core 2 Duo)</li> <li>• 1 MB (Intel Celeron)</li> </ul>
ความเร็ว Front-side bus	Vostro 1310, 1510, และ 1710: <ul style="list-style-type: none"> <li>• 533 MHz หรือ 800 MHz</li> </ul>

### ข้อมูลระบบ

ชิปเซ็ต	Vostro 1310, 1510, และ 1710: <ul style="list-style-type: none"> <li>• ชิปเซ็ต Intel GM965 Express สำหรับการ์ดแสดงผลในตัว</li> </ul>
ขนาดของบัสข้อมูล	64 บิต
ขนาดของบัส DRAM	Vostro 1310, 1510, และ 1710: <ul style="list-style-type: none"> <li>• บัสขนาด 64 บิต แบบช่องทางคู่</li> </ul>
ขนาดแอดเดรสบัสของตัวประมวลผล	32 บิต
Flash EPROM	1 MB

### ExpressCard

**หมายเหตุ:** ช่องเสียบ ExpressCards ถูกออกแบบขึ้นมาสำหรับ ExpressCards เท่านั้น จึงไม่รองรับการ์ด PC ต่างๆ

ตัวควบคุม ExpressCard	แบบรวม
-----------------------	--------

---

**ExpressCard (ต่อ)**

---

ช่องต่อ ExpressCard	• ช่องเสียบ ExpressCard ขนาด 54 มม. (รองรับอินเทอร์เฟซทั้งแบบ USB และ PCIe)
การ์ดที่รองรับ	ExpressCard/54 (54 มม.) (2.126 นิ้ว)
ขนาดช่องต่อ ExpressCard	54 มม. (2.126 นิ้ว)

---

**ตัวอ่านการ์ดหน่วยความจำแบบ 8-in-1**

---

ตัวควบคุมการ์ดหน่วยความจำแบบ 8-in-1	O2MICRO OZ129
ช่องต่อการ์ดหน่วยความจำแบบ 8-in-1	ช่องต่อการ์ดคอมโบแบบ 8-in-1
การ์ดที่รองรับ	<ul style="list-style-type: none"><li>• Secure Digital (SD)</li><li>• SDIO</li><li>• MultiMediaCard (MMC)</li><li>• Memory Stick</li><li>• Memory Stick Pro</li><li>• xD-Picture Card</li><li>• Hi Speed-SD</li><li>• Hi Density-SD</li></ul>

---

**หน่วยความจำ**

---

ช่องต่อโมดูลหน่วยความจำ	ช่องเสียบ DIMM 2 ช่อง
ความจุของโมดูลหน่วยความจำ	512 MB, 1 GB, หรือ 2 GB
ชนิดหน่วยความจำ	DDR2 667 MHz
หน่วยความจำขั้นต่ำ	512 MB
หน่วยความจำสูงสุด	4 GB

**หมายเหตุ:** เพื่อให้สามารถใช้ประโยชน์แบนด์วิธแบบช่องทางคู่ได้ ช่องเสียบหน่วยความจำทั้งสองช่องจะต้องไม่ว่างอยู่

**หมายเหตุ:** หน่วยความจำที่พร้อมใช้งาน ซึ่งแสดงให้เห็นนั้น ไม่ใช่จำนวนหน่วยความจำสูงสุดทั้งหมดที่ติดตั้งไว้ในเครื่อง เนื่องจากหน่วยความจำบางส่วนถูกสำรองไว้สำหรับไฟล์ระบบ



---

## พอร์ตและช่องต่อ

---

สัญญาณเสียง	ช่องต่อไมโครโฟน ช่องต่อลำโพง/หูฟัง ระบบสเตอริโอ
IEEE 1394a	ช่องต่อแบบ 4 ขา
รองรับ Mini-Card (ช่องเสียบการ์ดเสริมด้านใน)	Vostro 1310, 1510, และ 1710: <ul style="list-style-type: none"><li>• ช่องเสียบ Mini-Card 1 ช่อง</li><li>• ช่องเสียบ Mini-Card สำหรับ WLAN โดยเฉพาะ 1 ช่อง</li><li>• การ์ดลูกแบบ USB 1 การ์ด พร้อมเทคโนโลยีไร้สาย Bluetooth® (Dell™ Wireless 360)</li></ul>
อะแดปเตอร์เครือข่าย	พอร์ต RJ-45
USB	Vostro 1310 และ 1510: <ul style="list-style-type: none"><li>• พอร์ต USB จำนวน 4 พอร์ต</li></ul> Vostro 1710: <ul style="list-style-type: none"><li>• พอร์ต USB จำนวน 6 พอร์ต</li></ul>
การแสดงผล	ช่องต่อการแสดงผล VGA แบบ 15 ขา

---

## การเชื่อมต่อ

---

โมเด็ม	รองรับ โมเด็ม USB ภายนอก
อะแดปเตอร์เครือข่าย	Vostro 1310, 1510, และ 1710: <ul style="list-style-type: none"><li>• 10/100/1000 Ethernet LAN บนบอร์ดระบบ</li></ul>
ระบบไร้สาย	สนับสนุน PCI-e Mini-Card WLAN และการ์ดที่มีเทคโนโลยีไร้สาย Bluetooth V2.0

---

## การแสดงผล

---

**หมายเหตุ:** การอัปเดตตัวควบคุมการแสดงผลเพิ่มเติมให้กับคอมพิวเตอร์สามารถทำได้ขึ้นอยู่กับความพร้อมในขณะสั่งซื้อ

ชนิดของการ์ดแสดงผล	Vostro 1310, 1510, และ 1710 (แบบรวม) : <ul style="list-style-type: none"><li>• แบบรวมอยู่บนบอร์ดระบบ</li><li>• การ์ดแสดงผลแบบแยกต่างหาก</li></ul>
--------------------	---

---

## การแสดงผล (ต่อ)

---

ตัวควบคุมการแสดงผล	Vostro 1310 และ 1510 (แยกต่างหาก) : <ul style="list-style-type: none"><li>• NVIDIA GeForce 8400M GS, 64 bit</li></ul> Vostro 1710 (แยกต่างหาก) : <ul style="list-style-type: none"><li>• NVIDIA GeForce 8600M GS, 128 bit</li></ul>
หน่วยความจำการแสดงผล	Vostro 1310, 1510, และ 1710 (แบบรวม) : <ul style="list-style-type: none"><li>• หน่วยความจำที่ใช้ร่วมกันได้ถึง 256 MB</li></ul> Vostro 1310 (แยกต่างหาก) : <ul style="list-style-type: none"><li>• 128 MB</li></ul> Vostro 1510 (แยกต่างหาก) : <ul style="list-style-type: none"><li>• 256 MB</li></ul> Vostro 1710 (แยกต่างหาก) : <ul style="list-style-type: none"><li>• 256 MB</li></ul>
อินเทอร์เฟซ LCD	LVDS

---

## สัญญาณเสียง

---

ชนิดของระบบเสียง	ระบบเสียงรายละเอียดสูง (HDA หรือ High Definition Audio)
ตัวถอดสัญญาณเสียง (Audio codec)	Realtek ALC268
การแปลงสัญญาณสเตอริโอ	24 บิต (อนาล็อกเป็นดิจิทัลและดิจิทัลเป็นอนาล็อก)
อินเทอร์เฟซ :	
ภายใน	Azalia
ภายนอก	ช่องต่อไมโครโฟน, ช่องต่อลำโพง/หูฟังระบบสเตอริโอ
ลำโพง	Vostro 1310: <ul style="list-style-type: none"><li>• ลำโพงหนึ่งตัว ขนาด 4 โอห์ม</li></ul> Vostro 1510 และ 1710: <ul style="list-style-type: none"><li>• ลำโพง 2 ตัว ขนาด 4 โอห์ม</li></ul>
วงจรขยายสัญญาณเสียงสำหรับลำโพงภายใน	2 วัตต์
ปุ่มควบคุมเสียง	เมนูต่างๆ ของโปรแกรม, ตัวควบคุมสี่อ

---

## จอแสดงผล

---

ชนิด (FFT แบบ active-matrix)

- WXGA ป้องกันแสงสะท้อน (Vostro 1310 และ 1510)
- WXGA TrueLife (Vostro 1310)
- WXGA+ ป้องกันแสงสะท้อน (Vostro 1510 และ 1710)
- WXGA+ TrueLife (Vostro 1510)
- WXGA TrueLife (Vostro 1510 และ 1710)

ขนาด :

สูง

Vostro 1310:

- 178.8 มม. (7.03 นิ้ว)

Vostro 1510:

- 208.9 มม. (8.224 นิ้ว)

Vostro 1710:

- 245.0 มม. (9.64 นิ้ว)

กว้าง

Vostro 1310:

- 286 มม. (11.26 นิ้ว)

Vostro 1510 :

- 333.1 มม. (13.114 นิ้ว)

Vostro 1710 :

- 383.0 มม. (15.0 นิ้ว)

แนวทะแยง

Vostro 1310:

- 339.5 มม. (13.366 นิ้ว)

Vostro 1510:

- 393.2 มม. (15.48 นิ้ว)

Vostro 1710:

- 431.71 มม. (17.0 นิ้ว)

ความละเอียดสูงสุด :

WXGA

1280 x 800 (Vostro 1310 และ 1510)

WXGA ป้องกันแสงสะท้อน

1280 x 800 (Vostro 1510 และ 1710)

WXGA พร้อม TrueLife

1280 x 800 (Vostro 1310 และ 1510)

---

**จอแสดงผล (ต่อ)**

---

WXGA+ ป้องกันแสงสะท้อน	1440 x 900 (Vostro 1510 และ 1710)
WXGA+ พร้อม TrueLife	1440 x 900 (Vostro 1510 และ 1710)
WXGA พร้อม TrueLife	1680 x 1050 (Vostro 1510)
WUXGA พร้อม TrueLife	1920 x 1200 (Vostro 1510 และ 1710)
อัตราการกะพริบหน้าจอ	60 Hz
มุมทำงาน	0° (เกือบ) ถึง 160°
มุมมองภาพแนวนอน	±40° (WXGA) ±40° (WXGA พร้อม TrueLife)
ตัวควบคุม	ความสว่างสามารถควบคุมได้ผ่านทางแป้นพิมพ์ลัด

---

**คีย์บอร์ด**

---

จำนวนปุ่ม	Vostro 1310 และ Vostro 1510: <ul style="list-style-type: none"><li>• 84 (สหรัฐอเมริกา/แคนาดา); 85 (ยุโรป); 88 (ญี่ปุ่น)</li></ul> Vostro 1710: <ul style="list-style-type: none"><li>• 105 (สหรัฐอเมริกา/จีน); 106 (ยุโรป/บราซิล); 109 (ญี่ปุ่น)</li></ul>
การเรียงปุ่มบนคีย์บอร์ด	QWERTY/AZERTY/Kanji
ขนาด :	
มาตรฐาน	คีย์บอร์ดขนาดใหญ่
ขนาดใหญ่ที่สุด :	Vostro 1310 และ Vostro 1510: <ul style="list-style-type: none"><li>• 283.1 มม. x 118.9 มม. x 5.2 มม. (11.146 x 4.681 x 0.205 นิ้ว)</li></ul> Vostro 1710: <ul style="list-style-type: none"><li>• 359.4 มม. x 118.9 มม. x 5.2 มม. (14.15 x 4.681 x 0.205 นิ้ว)</li></ul>

---

## ทัชแพด

---

ความละเอียดของตำแหน่ง X/Y  
(โหมดตารางกราฟิก) 240 cpi

ขนาด :

กว้าง

Vostro 1310:

- 63 มม. (2.480 นิ้ว)

Vostro 1510 and 1710:

- 73.7 มม. (2.902 นิ้ว)

สูง

Vostro 1310:

- 37 มม. (1.457 นิ้ว)

Vostro 1510 and 1710:

- 43.1 มม. (1.697 นิ้ว)

---

## แบตเตอรี่

---

ประเภท

Vostro 1310:

- ลิเทียมไอออน "อัจฉริยะ" 4 เซลล์
- ลิเทียมไอออน "อัจฉริยะ" 6 เซลล์  
หรือลิเทียมโพลิเมอร์ อัจฉริยะ 6 เซลล์
- ลิเทียมไอออน "อัจฉริยะ" 9 เซลล์

Vostro 1510:

- ลิเทียมไอออน "อัจฉริยะ" 6 เซลล์  
หรือลิเทียมโพลิเมอร์ อัจฉริยะ 6 เซลล์
- ลิเทียมไอออน "อัจฉริยะ" 9 เซลล์

Vostro 1710:

- ลิเทียมไอออน "อัจฉริยะ" 6 เซลล์
- ลิเทียมไอออน "อัจฉริยะ" 8 เซลล์

---

## แบตเตอรี่ (ต่อ)

---

ขนาด :

หนา	4 เซลล์ 6 เซลล์ และ 8 เซลล์ : <ul style="list-style-type: none"><li>• 50.3 มม. (1.980 นิ้ว)</li></ul> 9 เซลล์ : <ul style="list-style-type: none"><li>• 72 มม. (2.835 นิ้ว)</li></ul>
สูง	Vostro 1310: <ul style="list-style-type: none"><li>• 4 เซลล์ และ 6 เซลล์ : 19.9 มม. (0.783 นิ้ว)</li><li>• 9 เซลล์ : 20.7 มม. (0.815 นิ้ว)</li></ul> Vostro 1510: <ul style="list-style-type: none"><li>• 6 เซลล์ : 19.9 มม. (0.783 นิ้ว)</li><li>• 9 เซลล์ : 20.7 มม. (0.815 นิ้ว)</li></ul> Vostro 1710 <ul style="list-style-type: none"><li>• 6 เซลล์ และ 8 เซลล์ : 20.2 มม. (0.795 นิ้ว)</li></ul>
กว้าง	Vostro 1310 และ Vostro 1510: <ul style="list-style-type: none"><li>• 4 เซลล์ และ 6 เซลล์ : 205 มม. (8.071 นิ้ว)</li><li>• 9 เซลล์ : 221.9 มม. (8.736 นิ้ว)</li></ul> Vostro 1710 <ul style="list-style-type: none"><li>• 6 เซลล์ และ 8 เซลล์ : 271 มม. (10.67 นิ้ว)</li></ul>
แรงดันไฟฟ้า	14.8 ชั่วโมง (4 เซลล์) 11.1 V (6 เซลล์ และ 9 เซลล์)
ระยะเวลาของการใช้งานแบตเตอรี่	ระยะเวลาการทำงานของแบตเตอรี่จะแตกต่างกันออกไปขึ้นอยู่กับลักษณะการใช้งานและจะลดลงอย่างเห็นได้ชัดสำหรับการใช้งานในบางลักษณะที่ต้องใช้กำลังไฟอย่างมาก (กรุณาดู "ปัญหาเกี่ยวกับระบบไฟฟ้า" ที่หน้า 45)

---

## อะแดปเตอร์ AC

---

แรงดันไฟฟ้าเข้า	90–264 VAC (65 W และ 90 W)
กระแสไฟฟ้าเข้า (สูงสุด)	1.5 A (65 W และ 90 W)
ความถี่ของกระแสไฟฟ้าเข้า	447–63 Hz (65 W และ 90 W)

---

## อะแดปเตอร์ AC

---

กระแสไฟฟ้้าออก (65 W)	4.34 A (จ่ายได้สูงสุดที่ 4 วินาที) 3.34 A (ต่อเนื่อง)
กระแสไฟฟ้้าออก (90 W)	5.62 A (จ่ายได้สูงสุดที่ 4 วินาที) 4.62 A (ต่อเนื่อง)

**หมายเหตุ:** สำหรับคอมพิวเตอร์ Vostro 1710 ที่มีการกำหนดค่าการแสดงผลแยกต่างหาก คุณต้องใช้อะแดปเตอร์ AC ขนาด 90 วัตต์ ที่จัดส่งมาให้พร้อมกับคอมพิวเตอร์ การใช้อะแดปเตอร์ AC ที่ไม่ถูกต้องจะทำให้ระบบไม่สามารถทำงานได้อย่างเต็มประสิทธิภาพและก่อให้เกิดค่าเตือนของ BIOS ขึ้น

พิกัดแรงดันไฟฟ้้าออก 19.5 VDC (65 W และ 90 W)

ขนาด (65 W):

สูง	27.8–28.6 มม. (1.10–1.12 นิ้ว)
กว้าง	57.9 มม. (2.28 นิ้ว)
หนา	137.2 มม. (5.40 นิ้ว)

ขนาด (90 W):

สูง	33.8–34.6 มม. (1.34–1.36 นิ้ว)
กว้าง	60.9 มม. (2.39 นิ้ว)
หนา	153.4 มม. (6.04 นิ้ว)
น้ำหนัก (พร้อมสายต่างๆ)	0.46 กก. (1.01 ปอนด์)

ช่วงอุณหภูมิ 0° ถึง 35°C (32° ถึง 95°F)

---

## ขนาด

---

สูง	Vostro 1310: <ul style="list-style-type: none"><li>• 23.8–37.2 มม. (0.937–1.465 นิ้ว)</li></ul> Vostro 1510: <ul style="list-style-type: none"><li>• 26.2–38 มม. (1.031–1.496 นิ้ว)</li></ul> Vostro 1710: <ul style="list-style-type: none"><li>• 29–40.5 มม. (1.142–1.594 นิ้ว)</li></ul>
-----	---

---

## ขนาด (ต่อ)

---

กว้าง	Vostro 1310: <ul style="list-style-type: none"><li>• 317 มม. (12.480 นิ้ว)</li></ul> Vostro 1510: <ul style="list-style-type: none"><li>• 357 มม. (14.055 นิ้ว)</li></ul> Vostro 1710: <ul style="list-style-type: none"><li>• 393 มม. (15.472 นิ้ว)</li></ul>
หนา	Vostro 1310: <ul style="list-style-type: none"><li>• 243.2 มม. (9.575 นิ้ว)</li></ul> Vostro 1510: <ul style="list-style-type: none"><li>• 258 มม. (10.157 นิ้ว)</li></ul> Vostro 1710: <ul style="list-style-type: none"><li>• 286 มม. (11.26 นิ้ว)</li></ul>
น้ำหนัก	Vostro 1310: <ul style="list-style-type: none"><li>• ต่ำสุด 2.1 กก. (4.630 ปอนด์) ที่มีแบตเตอรี่ 4 เซลล์</li></ul> Vostro 1510: <ul style="list-style-type: none"><li>• ต่ำสุด 2.8 กก. (6.173 ปอนด์) ที่มีแบตเตอรี่ 6 เซลล์</li></ul> Vostro 1710: <ul style="list-style-type: none"><li>• ต่ำสุด 3.41 กก. (7.51 ปอนด์) ที่มีแบตเตอรี่ 8 เซลล์</li></ul>

---

## ลักษณะการใช้งาน

---

ช่วงอุณหภูมิ	
ขณะใช้งาน	0° ถึง 35°C (32° ถึง 95°F)
เมื่อไม่ได้ใช้งาน	-40° ถึง 65°C (-40° ถึง 149°F)
ความชื้นสัมพัทธ์ (สูงสุด) :	
ขณะใช้งาน	10% ถึง 90% (ไม่มีการควบแน่น)
เมื่อไม่ได้ใช้งาน	5% ถึง 95% (ไม่มีการควบแน่น)



---

### ลักษณะการใช้งาน (ต่อ)

---

การสั่นสะเทือนสูงสุด (ใช้แถบสเป็คตรัม  
การสั่นสะเทือนแบบสุ่มที่จำลองลักษณะ  
ในการใช้งานของผู้ใช้) :

ขณะใช้งาน 0.66 GRMS

เมื่อไม่ได้ใช้งาน 1.3 GRMS

การกระแทกสูงสุด (วัดฮาร์ดดิสก์ขณะ  
ทำงาน โดยจะมีสัญญาณตรวจจับทุก  
2 มิลลิวินาที และยังวัดตำแหน่งหยุดการ  
ทำงานของหัวอ่านฮาร์ดไดรฟ์เมื่อไม่ได้  
ใช้งานด้วย โดยจะมีสัญญาณตรวจจับทุก  
2 มิลลิวินาที) :

ขณะใช้งาน 142 G

เมื่อไม่ได้ใช้งาน 163 G

---

### กล่อง (อุปกรณ์เสริม)

---

ความละเอียดของภาพนิ่ง 1.3 ล้านพิกเซล



## การแก้ไขปัญหา

- ⚠️ ข้อควรระวัง: เพื่อป้องกันการเกิดไฟช็อต การเกิดแผลบาดจากการหมุนของใบพัดลม หรือการบาดเจ็บอื่น ๆ ซึ่งอาจเกิดขึ้นได้ ให้ถอดปลั๊กคอมพิวเตอร์ของคุณออกจากเต้าเสียบปลั๊กไฟทุกครั้งก่อนเปิดฝาเครื่องออก
- ⚠️ ข้อควรระวัง: ก่อนที่จะเริ่มทำขั้นตอนใด ๆ ในส่วนนี้ ให้ปฏิบัติตามคำแนะนำด้านความปลอดภัยที่จัดส่งแนบมาพร้อมกับคอมพิวเตอร์ของคุณ

## เครื่องมือ

### ไฟแสดงการเปิด/ปิดเครื่อง

ไฟแบบสองสีที่ปุ่มเปิด/ปิดเครื่องซึ่งอยู่ที่ด้านหน้าของคอมพิวเตอร์จะติดสว่างและกะพริบ หรือติดสว่างตลอดเวลาเพื่อแสดงสถานะการทำงานต่างๆ ดังนี้

- ถ้าไฟแสดงการเปิด/ปิดเครื่องดับอยู่ หมายความว่าคอมพิวเตอร์ปิดอยู่หรือไม่มีไฟเข้า
- ถ้าไฟแสดงการเปิด/ปิดเครื่องติดสว่างเป็นสีน้ำเงินตลอดเวลาและคอมพิวเตอร์ไม่ตอบสนอง ให้ตรวจสอบดูให้แน่ใจว่ามีการต่อและเปิดสวิตช์ของจอแสดงผลแล้ว
- ถ้าไฟแสดงการเปิด/ปิดเครื่องกะพริบเป็นสีน้ำเงิน หมายความว่าคอมพิวเตอร์อยู่ในโหมดสแตนด์บาย ให้กดปุ่มใดก็ได้บนคีย์บอร์ด ขยับเมาส์ หรือกดปุ่มเปิด/ปิดเครื่องเพื่อกลับมาทำงานต่อตามปกติ ถ้าไฟแสดงการเปิด/ปิดเครื่องกะพริบเป็นสีเหลือง แสดงว่าคอมพิวเตอร์ได้รับกำลังไฟฟ้า แต่อุปกรณ์อื่น เช่น โมดูลหน่วยความจำ หรือการ์ดแสดงผลอาจทำงานผิดปกติหรือได้รับการติดตั้งไม่ถูกต้อง
- ถ้าไฟแสดงการเปิด/ปิดเครื่องติดสว่างเป็นสีเหลืองตลอดเวลา แสดงว่าอาจมีปัญหาเกี่ยวกับระบบไฟหรืออุปกรณ์ภายในทำงานผิดปกติ

### รหัสเสียงเตือน

คอมพิวเตอร์ของคุณอาจส่งรหัสเสียงเตือนเป็นชุดๆ ออกมาในระหว่างการเริ่มระบบ ถ้าจอมอนิเตอร์ไม่สามารถแสดงความคิดผิดปกติหรือปัญหาได้ เสียงเตือนที่ดังอย่างต่อเนื่องนี้ เรียกว่า รหัสเสียงเตือน ซึ่งใช้ในการระบุปัญหา รหัสเสียงหนึ่งชุดประกอบด้วยเสียงเตือนสั้นๆ สามครั้ง รหัสเสียงเตือนชุดนี้จะบอกให้คุณทราบว่าคุณคอมพิวเตอร์ของคุณมีปัญหาเกี่ยวกับเมนบอร์ด

ถ้าคอมพิวเตอร์ของคุณมีเสียงเตือนในระหว่างการสตาร์ท :

- 1 จดบันทึกรหัสเสียงเตือน
- 2 เรียกใช้โปรแกรม DellDiagnostics เพื่อระบุสาเหตุให้แน่ชัดยิ่งขึ้น (ดู "Dell Diagnostics" ที่หน้า 42)

รหัส (เสียงเตือนแบบสั้นซ้ำ ๆ กัน)	คำอธิบาย	วิธีแก้ไขที่แนะนำ
1	BIOS checksum ผิดปกติ เมินบอร์ด อาจผิดปกติ	กรุณาติดต่อ Dell
2	ไม่พบโมดูลหน่วยความจำ	<ol style="list-style-type: none"> <li>1 ถ้ามีการติดตั้งโมดูลหน่วยความจำตั้งแต่สองชุดขึ้นไป ให้ถอดโมดูลดังกล่าวออก และติดตั้งโมดูลกลับเข้าไปเพียงชุดเดียว (กรุณาดู คู่มือบำรุงรักษา ได้ที่ <a href="http://support.dell.com">support.dell.com</a>) จากนั้นให้รีสตาร์ทคอมพิวเตอร์ ถ้าคอมพิวเตอร์สามารถเริ่มระบบได้ตามปกติ ให้ติดตั้งโมดูลเพิ่มกลับเข้าไปอีกหนึ่งชุด ทำการติดตั้งโมดูลหน่วยความจำเพิ่มทีละหนึ่ง โมดูลต่อไปจนกว่าคุณจะตรวจพบโมดูลที่ผิดปกติ หรือจนกว่าโมดูลหน่วยความจำทั้งหมดจะถูกติดตั้งเข้ากับเครื่องคอมพิวเตอร์ โดยที่ไม่พบความผิดปกติใดๆ</li> <li>2 ถ้าสามารถทำได้ ให้ติดตั้งหน่วยความจำที่เป็นประเภทเดียวกันและมีสภาพดีลงในคอมพิวเตอร์ของคุณ กรุณาดูคู่มือบำรุงรักษา ได้ที่ <a href="http://support.dell.com">support.dell.com</a>)</li> <li>3 ถ้าปัญหายังคงเกิดขึ้นอีก กรุณาติดต่อ Dell</li> </ol>
3	บอร์ดเครื่อง อาจมีปัญหา	กรุณาติดต่อ Dell
4	การอ่าน/เขียน RAM ล้มเหลว	<ol style="list-style-type: none"> <li>1 ตรวจสอบให้แน่ใจว่า ระบบไม่จำเป็นต้องใช้ช่องเสียบหน่วยความจำ/โมดูลหน่วยความจำแบบพิเศษ (กรุณาดู คู่มือบำรุงรักษา ได้ที่ <a href="http://support.dell.com">support.dell.com</a>)</li> <li>2 ตรวจสอบว่า โมดูลหน่วยความจำที่คุณติดตั้งสามารถใช้ได้กับคอมพิวเตอร์ของคุณ (กรุณาดู คู่มือบำรุงรักษา ได้ที่ <a href="http://support.dell.com">support.dell.com</a>)</li> <li>3 ถ้าปัญหายังคงเกิดขึ้นอีก กรุณาติดต่อ Dell</li> </ol>

รหัส (เสียงเตือนแบบสั้นๆ กัน)	คำอธิบาย	วิธีแก้ไขที่แนะนำ
5	นาฬิการะบบ (Real-time clock) ผิดปกติ แบตเตอรี่หรือเมนบอร์ดอาจผิดปกติ	1 เปลี่ยนแบตเตอรี่ (กรุณาดู คู่มือบำรุงรักษาได้ที่ <a href="http://support.dell.com">support.dell.com</a> ) 2 ถ้าปัญหา ยังคงเกิดขึ้นอีก กรุณาติดต่อ Dell
6	การทดสอบ Video BIOS ล้มเหลว	กรุณาติดต่อ Dell
7	การทดสอบ CPU-cache ล้มเหลว	กรุณาติดต่อ Dell

## ข้อความแสดงข้อผิดพลาด

 ข้อควรระวัง: ก่อนที่จะเริ่มทำขั้นตอนใด ๆ ในส่วนนี้ ให้ปฏิบัติตามคำแนะนำด้านความปลอดภัยที่จัดส่งแนบมาพร้อมกับคอมพิวเตอร์ของคุณ

ถ้าข้อความ ไม่ได้แสดงอยู่ในรายการนี้ กรุณาดูเอกสารประกอบการใช้งานของระบบปฏิบัติการหรือ โปรแกรมที่ใช้งานอยู่ในขณะที่ข้อความแสดงขึ้นมา

**AUXILIARY DEVICE FAILURE** — ทัชแพดหรือเมาส์อาจผิดปกติ ตรวจสอบการต่อสายของเมาส์ เปิดใช้งานตัวเลือก **อุปกรณ์ชี้ตำแหน่ง** ในโปรแกรมการตั้งค่าระบบ กรุณาดูข้อมูลเพิ่มเติมใน *คู่มือบำรุงรักษา* ได้ที่ [support.dell.com](http://support.dell.com) ถ้าปัญหา ยังคงเกิดขึ้นอีก กรุณาติดต่อ Dell (ดู "การติดต่อกับ Dell" ที่หน้า 69)

**BAD COMMAND OR FILE NAME** — ตรวจสอบให้แน่ใจว่าพิมพ์สะกดคำสั่งถูกต้อง ใส่เว้นวรรคในตำแหน่งที่เหมาะสม และได้ใช้ชื่อพาธที่ถูกต้องแล้ว

**CACHE DISABLED DUE TO FAILURE** — แชนหลักภายในไมโครโปรเซสเซอร์ ผิดปกติ กรุณาติดต่อ Dell (ดู "การติดต่อกับ Dell" ที่หน้า 69)

**CD DRIVE CONTROLLER FAILURE** — ไดรฟ์ซีดีไม่ตอบสนองต่อคำสั่งจากคอมพิวเตอร์

**DATA ERROR** — ฮาร์ดไดรฟ์ไม่สามารถอ่านข้อมูลได้

**DECREASING AVAILABLE MEMORY** — โมดูลหน่วยความจำชุดใดชุดหนึ่งหรือหลายชุดอาจผิดปกติหรือติดตั้งไม่ถูกต้อง ติดตั้งโมดูลหน่วยความจำอีกครั้ง และเปลี่ยนใหม่ ถ้าจำเป็น กรุณาดูข้อมูลเพิ่มเติมใน *คู่มือบำรุงรักษา* ได้ที่ [support.dell.com](http://support.dell.com)

**DISK C: FAILED INITIALIZATION** — การเริ่มทำงานของฮาร์ดไดรฟ์ล้มเหลว ทำการทดสอบฮาร์ดไดรฟ์โดยใช้โปรแกรม Dell Diagnostics (ดู "Dell Diagnostics" ที่หน้า 42)

**DRIVE NOT READY** — ฮาร์ดไดรฟ์จำเป็นจะต้องอยู่ในช่องใส่ไดรฟ์ก่อน จึงจะสามารถดำเนินการต่อได้ ติดตั้งฮาร์ดไดรฟ์ลงในช่องใส่ฮาร์ดไดรฟ์ กรุณาดูข้อมูลเพิ่มเติมใน คู่มือบำรุงรักษา ได้ที่ [support.dell.com](http://support.dell.com)

**ERROR READING PCMCIA CARD** — คอมพิวเตอร์ไม่สามารถระบุ ExpressCard ได้ ใส่การ์ดอีกครั้ง หรือลองใช้การ์ดอื่น กรุณาดูข้อมูลเพิ่มเติมใน คู่มือบำรุงรักษา ได้ที่ [support.dell.com](http://support.dell.com)

**EXTENDED MEMORY SIZE HAS CHANGED** — ขนาดของหน่วยความจำที่บันทึกอยู่ในหน่วยความจำแบบไม่ลบเลือน (nonvolatile memory หรือ NVRAM) ไม่ตรงกับ

หน่วยความจำที่ติดตั้งอยู่ในคอมพิวเตอร์ รีสตาร์ทคอมพิวเตอร์ ถ้ายังไม่สามารถแก้ไขข้อผิดพลาดได้ กรุณาติดต่อ Dell (ดู "การติดต่อกับ Dell" ที่หน้า 69)

**THE FILE BEING COPIED IS TOO LARGE FOR THE DESTINATION DRIVE** —

ไฟล์ที่คุณกำลังพยายามคัดลอกมีขนาดใหญ่เกินไปสำหรับดิสก์ หรือดิสก์เต็มแล้ว ให้ลองคัดลอกไฟล์ลงในดิสก์อื่น หรือเปลี่ยนไปใช้ดิสก์ที่มีความจุมากขึ้น

**A FILENAME CANNOT CONTAIN ANY OF THE FOLLOWING CHARACTERS: \ / : \* ? " < > |** — ห้ามใช้อักขระเหล่านี้ในชื่อไฟล์

**GATE A20 FAILURE** — โมดูลหน่วยความจำอาจติดตั้งไว้ไม่แน่น ติดตั้งโมดูลหน่วยความจำอีกครั้ง และเปลี่ยนใหม่ ถ้าจำเป็น กรุณาดูข้อมูลเพิ่มเติมใน คู่มือบำรุงรักษา ได้ที่ [support.dell.com](http://support.dell.com)

**GENERAL FAILURE** — ระบบปฏิบัติการไม่สามารถทำตามคำสั่งได้ โดยปกติแล้วข้อความนี้มักจะต่อท้ายด้วยรายละเอียดเฉพาะ เช่น Printer out of paper (เครื่องพิมพ์ไม่มีกระดาษ) ให้แก้ไขตามความเหมาะสม

**HARD-DISK DRIVE CONFIGURATION ERROR** — คอมพิวเตอร์ไม่สามารถระบุประเภทของไดรฟ์ได้ ปิดระบบคอมพิวเตอร์ ถอดฮาร์ดไดรฟ์ออก (กรุณาดู คู่มือบำรุงรักษา ได้ที่ [support.dell.com](http://support.dell.com)) และบูตคอมพิวเตอร์จากแผ่นซีดี จากนั้น ปิดระบบคอมพิวเตอร์ ติดตั้งฮาร์ดไดรฟ์อีกครั้ง และรีสตาร์ทคอมพิวเตอร์ ทำการทดสอบฮาร์ดไดรฟ์โดยใช้โปรแกรม Dell Diagnostics (ดู "Dell Diagnostics" ที่หน้า 42)

**HARD-DISK DRIVE CONTROLLER FAILURE 0** — ฮาร์ดไดรฟ์ไม่ตอบสนองต่อคำสั่งจากคอมพิวเตอร์ ปิดระบบคอมพิวเตอร์ ถอดฮาร์ดไดรฟ์ออก (กรุณาดู คู่มือบำรุงรักษา ได้ที่ [support.dell.com](http://support.dell.com)) และบูตคอมพิวเตอร์จากแผ่นซีดี จากนั้น ปิดระบบคอมพิวเตอร์ ติดตั้งฮาร์ดไดรฟ์อีกครั้ง และรีสตาร์ทคอมพิวเตอร์ ถ้ายังไม่สามารถแก้ปัญหาก็ให้ลองใช้ไดรฟ์อื่น ทำการทดสอบฮาร์ดไดรฟ์โดยใช้โปรแกรม Dell Diagnostics (ดู "Dell Diagnostics" ที่หน้า 42)

**HARD-DISK DRIVE FAILURE** — ฮาร์ดไดรฟ์ไม่ตอบสนองต่อคำสั่งจากคอมพิวเตอร์ ปิดคอมพิวเตอร์ ถอดฮาร์ดไดรฟ์ออก(กรุณาดู คู่มือบำรุงรักษา ได้ที่ [support.dell.com](http://support.dell.com)) และบูตคอมพิวเตอร์จากแผ่นซีดี จากนั้น ปิดระบบคอมพิวเตอร์ ติดตั้งฮาร์ดไดรฟ์อีกครั้ง และรีสตาร์ทคอมพิวเตอร์ ถ้ายังไม่สามารถแก้ปัญหาได้ ให้ลองใช้ไดรฟ์อื่น ทำการทดสอบฮาร์ดไดรฟ์โดยใช้โปรแกรม Dell Diagnostics (ดู "Dell Diagnostics" ที่หน้า 42)

**HARD-DISK DRIVE READ FAILURE** — ฮาร์ดไดรฟ์อาจเสีย ปิดระบบคอมพิวเตอร์ ถอดฮาร์ดไดรฟ์ออก (กรุณาดู คู่มือบำรุงรักษา ได้ที่ [support.dell.com](http://support.dell.com)) และบูตคอมพิวเตอร์จากแผ่นซีดี จากนั้น ปิดระบบคอมพิวเตอร์ ติดตั้งฮาร์ดไดรฟ์อีกครั้ง และรีสตาร์ทคอมพิวเตอร์ ถ้ายังไม่สามารถแก้ปัญหาได้ ให้ลองใช้ไดรฟ์อื่น ทำการทดสอบฮาร์ดไดรฟ์โดยใช้โปรแกรม Dell Diagnostics (ดู "Dell Diagnostics" ที่หน้า 42)

**INSERT BOOTABLE MEDIA** — ระบบปฏิบัติการพยายามบูตจากแผ่นที่บูตไม่ได้ เช่น ฟลอปปีดิสก์หรือแผ่น CD ใส่สื่อแบบบูตได้

**INVALID CONFIGURATION INFORMATION-PLEASE RUN SYSTEM SETUP**

**PROGRAM** — ข้อมูลการกำหนดค่าระบบไม่สอดคล้องกับการกำหนดค่าฮาร์ดแวร์ ข้อความดังกล่าวมักจะแสดงขึ้นหลังจากที่ติดตั้ง โมดูลหน่วยความจำ แก๊สไอตัวเล็กในโปรแกรมการตั้งค่าระบบให้ถูกต้อง กรุณาดูข้อมูลเพิ่มเติมใน คู่มือบำรุงรักษา ได้ที่ [support.dell.com](http://support.dell.com)

**KEYBOARD CLOCK LINE FAILURE** — ตรวจสอบการต่อสายของคีย์บอร์ดต่อพ่วง ทำการทดสอบชุดควบคุมคีย์บอร์ด โดยใช้โปรแกรม Dell Diagnostics (ดู "Dell Diagnostics" ที่หน้า 42)

**KEYBOARD CONTROLLER FAILURE** — ตรวจสอบการต่อสายของคีย์บอร์ดต่อพ่วง รีเซ็ตรทคอมพิวเตอร์และหลีกเลี่ยงการสัมผัส โดนคีย์บอร์ดหรือเมาส์ในระหว่างการบูตเครื่อง ทำการทดสอบชุดควบคุมคีย์บอร์ด โดยใช้โปรแกรม Dell Diagnostics (ดู "Dell Diagnostics" ที่หน้า 42)

**KEYBOARD DATA LINE FAILURE** — ตรวจสอบการต่อสายของคีย์บอร์ดต่อพ่วง ทำการทดสอบชุดควบคุมคีย์บอร์ด โดยใช้โปรแกรม Dell Diagnostics (ดู "Dell Diagnostics" ที่หน้า 42)

**KEYBOARD STUCK KEY FAILURE** — ตรวจสอบการต่อสายของคีย์บอร์ดต่อพ่วง รีเซ็ตรทคอมพิวเตอร์และหลีกเลี่ยงการสัมผัส โดนคีย์บอร์ดหรือปุ่มกดในระหว่างการบูตเครื่อง ทำการทดสอบชุดควบคุมคีย์บอร์ด โดยใช้โปรแกรม Dell Diagnostics (ดู "Dell Diagnostics" ที่หน้า 42)

**LICENSED CONTENT IS NOT ACCESSIBLE IN MEDIADIRECT** — Dell™ MediaDirect™ ไม่สามารถตรวจสอบข้อจำกัดที่เกิดจากระบบจัดการลิขสิทธิ์ดิจิทัล (Digital Rights Management : DRM) กับไฟล์ดังกล่าวได้ ดังนั้นจึงไม่สามารถเล่นไฟล์ดังกล่าว

**MEMORY ADDRESS LINE FAILURE AT ADDRESS, READ VALUE EXPECTING VALUE —**

โมดูลหน่วยความจำอาจผิดปกติหรือติดตั้งไว้ไม่ถูกต้อง ติดตั้งโมดูลหน่วยความจำอีกครั้ง และเปลี่ยนใหม่ ถ้าจำเป็น กรุณาดูข้อมูลเพิ่มเติมใน คู่มือบำรุงรักษา ได้ที่ [support.dell.com](http://support.dell.com)

**MEMORY ALLOCATION ERROR —** ซอฟต์แวร์ที่คุณกำลังพยายามเรียกใช้มีข้อขัดแย้งกับระบบปฏิบัติการ โปรแกรม หรือยูทิลิตี้อื่น ปิดคอมพิวเตอร์ รอ 30 วินาที จากนั้นจึงรีสตาร์ทเครื่อง ลองเรียกใช้โปรแกรมอีกครั้ง ถ้ายังคงมีข้อความแสดงข้อผิดพลาดแสดงขึ้นมาอีก กรุณาดูในเอกสารประกอบการใช้งานซอฟต์แวร์

**MEMORY DATA LINE FAILURE AT ADDRESS, READ VALUE EXPECTING VALUE —**

โมดูลหน่วยความจำอาจผิดปกติหรือติดตั้งไว้ไม่ถูกต้อง ติดตั้งโมดูลหน่วยความจำอีกครั้ง และเปลี่ยนใหม่ ถ้าจำเป็น กรุณาดูข้อมูลเพิ่มเติมใน คู่มือบำรุงรักษา ได้ที่ [support.dell.com](http://support.dell.com)

**MEMORY DOUBLE WORD LOGIC FAILURE AT ADDRESS, READ VALUE EXPECTING VALUE —** โมดูลหน่วยความจำอาจผิดปกติหรือติดตั้งไว้ไม่ถูกต้อง ติดตั้งโมดูลหน่วยความจำอีกครั้ง และเปลี่ยนใหม่ ถ้าจำเป็น กรุณาดูข้อมูลเพิ่มเติมใน คู่มือบำรุงรักษา ได้ที่ [support.dell.com](http://support.dell.com)

**MEMORY ODD/EVEN LOGIC FAILURE AT ADDRESS, READ VALUE EXPECTING VALUE —** โมดูลหน่วยความจำอาจผิดปกติหรือติดตั้งไว้ไม่ถูกต้อง ติดตั้งโมดูลหน่วยความจำอีกครั้ง และเปลี่ยนใหม่ ถ้าจำเป็น กรุณาดูข้อมูลเพิ่มเติมใน คู่มือบำรุงรักษา ได้ที่ [support.dell.com](http://support.dell.com)

**MEMORY WRITE/READ FAILURE AT ADDRESS, READ VALUE EXPECTING VALUE —**

โมดูลหน่วยความจำอาจผิดปกติหรือติดตั้งไว้ไม่ถูกต้อง ติดตั้งโมดูลหน่วยความจำอีกครั้ง และเปลี่ยนใหม่ ถ้าจำเป็น กรุณาดูข้อมูลเพิ่มเติมใน คู่มือบำรุงรักษา ได้ที่ [support.dell.com](http://support.dell.com)

**NO BOOT DEVICE AVAILABLE —** คอมพิวเตอร์หาฮาร์ดดิสก์ที่ไม่พบ ถ้าคุณใช้ฮาร์ดดิสก์ที่เป็นอุปกรณ์บูตระบบ ให้ตรวจสอบดูให้แน่ใจว่ามีการติดตั้งไดรฟ์อย่างถูกต้อง รวมทั้งมีการแบ่งพาร์ติชันให้เป็นอุปกรณ์สำหรับบูตเครื่องด้วย

**NO BOOT SECTOR ON HARD DRIVE —** ระบบปฏิบัติการอาจเสียหาย ติดต่อ Dell (ดู "การติดต่อกับ Dell" ที่หน้า 69)

**NO TIMER TICK INTERRUPT —** ชิพในบอร์ดระบบอาจทำงานผิดปกติ ทำการทดสอบการตั้งค่าระบบโดยใช้โปรแกรม Dell Diagnostics (กรุณาดู "Dell Diagnostics" ที่หน้า 42)



**NOT ENOUGH MEMORY OR RESOURCES. EXIT SOME PROGRAMS AND TRY AGAIN —**

คุณเปิดโปรแกรมไว้มากเกินไป ให้ปิดหน้าต่างทั้งหมด และเปิดเฉพาะโปรแกรมที่คุณต้องการใช้

**OPERATING SYSTEM NOT FOUND —** ติดตั้งฮาร์ดไดรฟ์อีกครั้ง (กรุณาดู คู่มือบำรุงรักษา ของคุณที่ support.dell.com) ถ้าปัญหายังคงเกิดขึ้นอีก กรุณาติดต่อ Dell (ดู "Dell Diagnostics" ที่หน้า 42)

**OPTIONAL ROM BAD CHECKSUM —** ROM เสริมผิดปกติ กรุณาติดต่อ Dell (ดู "Dell Diagnostics" ที่หน้า 42)

**A REQUIRED .DLL FILE WAS NOT FOUND —** ไฟล์ที่จำเป็นสำหรับโปรแกรมที่คุณกำลังพยายามเปิดหายไป เอาโปรแกรมออกและติดตั้งใหม่

*Windows XP :*

- 1 คลิก เริ่ม (Start) → แผงควบคุม (Control Panel) → เพิ่มหรือเอาโปรแกรมออก (Add or Remove Programs) → โปรแกรมและคุณลักษณะ (Programs and Features)
- 2 เลือกโปรแกรมที่คุณต้องการเอาออก
- 3 คลิก ถอนการติดตั้ง (Uninstall)
- 4 กรุณาคำแนะนำการติดตั้งในเอกสารประกอบการใช้งานโปรแกรม

*Windows Vista:*

- 1 คลิกปุ่ม เริ่ม ของ Windows Vista  → แผงควบคุม (Control Panel) → โปรแกรม (Programs) → โปรแกรมและคุณลักษณะ (Programs and Features)
- 2 เลือกโปรแกรมที่คุณต้องการเอาออก
- 3 คลิก ถอนการติดตั้ง (Uninstall)
- 4 กรุณาคำแนะนำการติดตั้งในเอกสารประกอบการใช้งานโปรแกรม

**SECTOR NOT FOUND —** ระบบปฏิบัติการไม่สามารถระบุตำแหน่งของเซกเตอร์ในฮาร์ดไดรฟ์ได้ คุณอาจมีเซกเตอร์หรือ FAT ที่เสียหายอยู่ในฮาร์ดไดรฟ์ เรียกใช้ยูทิลิตี้สำหรับตรวจสอบข้อผิดพลาดของ Windows เพื่อตรวจสอบโครงสร้างไฟล์ในฮาร์ดไดรฟ์

ดูคำแนะนำจาก Windows Help and Support (คลิกที่ Start → Help and Support) ถ้าเซกเตอร์เสียหายเป็นจำนวนมาก ให้ทำการสำรองข้อมูล (ถ้าทำได้) จากนั้นฟอร์แมตฮาร์ดไดรฟ์ใหม่อีกครั้ง

**SEEK ERROR —** ระบบปฏิบัติการไม่สามารถค้นหาแทร็กที่ต้องการในฮาร์ดไดรฟ์ได้

**SHUTDOWN FAILURE** — ชิพในบอร์ดระบบอาจทำงานผิดปกติ ทำการทดสอบการตั้งค่าระบบโดยใช้โปรแกรม Dell Diagnostics (กรุณาดู "Dell Diagnostics" ที่หน้า 42)

**TIME-OF-DAY CLOCK LOST POWER** — การตั้งค่าสำหรับการกำหนดค่าระบบได้รับความเสียหาย ต่อคอมพิวเตอร์ของคุณเข้ากับเต้าเสียบปลั๊กไฟเพื่อชาร์จแบตเตอรี่ ถ้าปัญหายังคงเกิดขึ้นอีก ให้ลองเรียกคืนข้อมูลโดยการเข้าโปรแกรมการตั้งค่าระบบ จากนั้น ออกจากโปรแกรมทันที (กรุณาดูคู่มือบำรุงรักษาของคุณที่ [support.dell.com](http://support.dell.com)) ถ้าข้อความยังคงปรากฏขึ้นอีก ให้ติดต่อ Dell (กรุณาดู "การติดต่อกับ Dell" ที่หน้า 69)

**TIME-OF-DAY CLOCK STOPPED** — อาจต้องชาร์จแบตเตอรี่สำรองซึ่งใช้สำหรับเก็บรักษาการตั้งค่าของการกำหนดค่าระบบ ต่อคอมพิวเตอร์ของคุณเข้ากับเต้าเสียบปลั๊กไฟเพื่อชาร์จแบตเตอรี่ ถ้าปัญหายังคงเกิดขึ้นอีก กรุณาติดต่อ Dell (ดู "การติดต่อกับ Dell" ที่หน้า 69)

**TIME-OF-DAY NOT SET-PLEASE RUN THE SYSTEM SETUP PROGRAM** —

เวลาหรือวันที่ที่บันทึกไว้ใน โปรแกรมการตั้งค่าระบบ ไม่ตรงกับนาฬิกาของระบบ แก้ไขการตั้งค่าของตัวเลือก วันที่ และ เวลา ให้ถูกต้อง กรุณาดูข้อมูลเพิ่มเติมในคู่มือบำรุงรักษา ได้ที่ [support.dell.com](http://support.dell.com)

**TIMER CHIP COUNTER 2 FAILED** — ชิพในบอร์ดระบบอาจทำงานผิดปกติ ทำการทดสอบการตั้งค่าระบบโดยใช้โปรแกรม Dell Diagnostics (กรุณาดู "Dell Diagnostics" ที่หน้า 42)

**UNEXPECTED INTERRUPT IN PROTECTED MODE** — ตัวควบคุมคีย์บอร์ดอาจทำงานผิดปกติ หรืออาจติดตั้งโมดูลหน่วยความจำไว้ไม่แน่น ทำการทดสอบหน่วยความจำของระบบและการทดสอบตัวควบคุมคีย์บอร์ดโดยใช้โปรแกรม Dell Diagnostics (กรุณาดู "Dell Diagnostics" ที่หน้า 42)

**X:\ IS NOT ACCESSIBLE. THE DEVICE IS NOT READY** — ใส่แผ่นดิสก์ลงในไดรฟ์ แล้วลองอีกครั้ง

**WARNING: BATTERY IS CRITICALLY LOW** — แบตเตอรี่กำลังจะหมด เปลี่ยนแบตเตอรี่หรือต่อคอมพิวเตอร์เข้ากับเต้าเสียบปลั๊กไฟ หรือให้เข้าสู่โหมดไฮเบอร์เนตหรือปิดระบบคอมพิวเตอร์

## Dell Diagnostics



**ข้อควรระวัง:** ก่อนที่จะเริ่มทำขั้นตอนใด ๆ ในส่วนนี้ ให้ปฏิบัติตามคำแนะนำด้านความปลอดภัยที่จัดส่งแนบมาพร้อมกับคอมพิวเตอร์ของคุณ

## กรณีที่สามารถใช้โปรแกรม Dell Diagnostics

ถ้าคุณมีปัญหาเกี่ยวกับคอมพิวเตอร์ของคุณ ให้ทำการตรวจเช็คปัญหาเกี่ยวกับการค้างและซอฟต์แวร์ (ดู "ปัญหาเกี่ยวกับการค้างและซอฟต์แวร์" ที่หน้า 47) และให้เรียกใช้โปรแกรม Dell Diagnostics ก่อนที่คุณจะติดต่อขอความช่วยเหลือด้านเทคนิคจาก Dell ขอแนะนำให้คุณพิมพ์ขั้นตอนเหล่านี้ออกมาก่อนที่คุณจะเริ่มดำเนินการ



**ประกาศ:** Dell Diagnostics สามารถใช้ได้กับคอมพิวเตอร์ของ Dell เท่านั้น



**หมายเหตุ:** สื่อไดรเวอร์และยูทิลิตี้ เป็นส่วนเสริมแยกต่างหาก และไม่ได้ให้มาพร้อมกับคอมพิวเตอร์ของคุณ

กรุณาดูคู่มือบำรุงรักษาที่ [support.dell.com](http://support.dell.com) เพื่อตรวจสอบข้อมูลการกำหนดค่าคอมพิวเตอร์ของคุณ และตรวจสอบให้แน่ใจว่าอุปกรณ์ที่คุณต้องการทดสอบแสดงอยู่ในโปรแกรมการตั้งค่าระบบและพร้อมทำงาน

เรียกใช้โปรแกรม Dell Diagnostics จากฮาร์ดไดรฟ์หรือจากสื่อไดรเวอร์และยูทิลิตี้

## เริ่มโปรแกรม Dell Diagnostics จากฮาร์ดดิสก์



**หมายเหตุ:** ถ้าคอมพิวเตอร์ของคุณไม่แสดงภาพบนหน้าจอ กรุณาดู "การติดต่อกับ Dell" ที่หน้า 69

- 1 ตรวจสอบให้แน่ใจว่าเสียบปลั๊กคอมพิวเตอร์เข้ากับเต้าเสียบปลั๊กไฟที่ใช้งานได้
- 2 เปิด (หรือรีสตาร์ท) คอมพิวเตอร์
- 3 เมื่อเครื่องหมาย DELL? ปรากฏขึ้น ให้กด <F12> ทันที เลือก Diagnostics จากเมนูเริ่ม (Start) และกด <Enter>



**หมายเหตุ:** ถ้าคุณกดปุ่มไม่ทันและเครื่องหมายของระบบปฏิบัติการปรากฏขึ้นมาแล้ว ให้รอต่อไปจนกระทั่งเดสก์ท็อปของ Microsoft® Windows® ปรากฏขึ้น จากนั้น ให้ปิดระบบคอมพิวเตอร์ของคุณ และลองอีกครั้ง



**หมายเหตุ:** หากพบข้อความระบุว่าไม่มีพาร์ติชันยูทิลิตี้วิเคราะห์ระบบ ให้เรียกใช้ Dell Diagnostics จากแผ่น *Drivers and Utilities*

- 4 กดปุ่มใดก็ได้เพื่อเริ่มโปรแกรม Dell Diagnostics จากพาร์ติชันสำหรับยูทิลิตี้การวิเคราะห์ในฮาร์ดไดรฟ์ของคุณ และปฏิบัติตามคำแนะนำบนหน้าจอ

## การเรียกใช้โปรแกรม Dell Diagnostics จากสื่อไดรเวอร์และยูทิลิตี้

1 ใส่สื่อ ไดรเวอร์และยูทิลิตี้

2 ปิดและรีสตาร์ทเครื่องใหม่

เมื่อเครื่องหมาย DELL ปรากฏขึ้น ให้กด <F12> ทันที



**หมายเหตุ:** ถ้าคุณกดปุ่มไม่ทันและเครื่องหมายของระบบปฏิบัติการปรากฏขึ้นมาแล้ว ให้รอต่อไปจนกระทั่งเดสก์ท็อปของ Microsoft® Windows® ปรากฏขึ้น จากนั้น ให้ปิดระบบคอมพิวเตอร์ และลองอีกครั้ง



**หมายเหตุ:** ขั้นตอนต่อไป จะเป็นการเปลี่ยนลำดับการบูตสำหรับการบูตเพียงครั้งเดียวเท่านั้น ในการเริ่มระบบครั้งถัดไป คอมพิวเตอร์จะเริ่มการทำงานตามลำดับอุปกรณ์ที่ระบุไว้ในโปรแกรมการตั้งค่าระบบ

3 เมื่อรายการอุปกรณ์สำหรับบูตแสดงขึ้นมา ให้เลือกแถบไฮไลต์

ไปที่ CD/DVD/CD-RW และกดปุ่ม <Enter>

4 เลือกตัวเลือก Boot from CD-ROM (บูตจาก CD-ROM) ในเมนู แล้วกด <Enter>

5 พิมพ์ตัวเลข 1 เพื่อเริ่มเมนูของซีดี แล้วกด <Enter> เพื่อดำเนินการต่อไป

6 เลือก Run the 32 Bit Dell Diagnostics (เรียกใช้ Dell Diagnostics แบบ 32 บิต) จาก

ในรายการ ถ้าในรายการมีหลายรุ่นให้เลือก ให้เลือกรุ่นที่ตรงกับคอมพิวเตอร์ของคุณ

7 หลังจาก Dell Diagnostics Main Menu ปรากฏขึ้น ให้เลือกการทดสอบที่ต้องการใช้ จากนั้นทำตามคำแนะนำบนหน้าจอ

## การแก้ไขปัญหา

ทำตามคำแนะนำต่อไปนี้อย่างรวดเร็วเมื่อทำการแก้ไขปัญหาให้กับคอมพิวเตอร์ของคุณ:

- ถ้าเกิดปัญหาขึ้นหลังจากที่คุณเพิ่มหรือถอดส่วนใดส่วนหนึ่งออกจากคอมพิวเตอร์ ให้ตรวจสอบขั้นตอนการติดตั้ง และต้องตรวจสอบให้แน่ใจว่า มีการติดตั้งส่วนดังกล่าวอย่างถูกต้อง (ดู คู่มือบำรุงรักษาของคุณที่ [support.dell.com](http://support.dell.com))
- ถ้าอุปกรณ์ไม่ทำงาน ให้ตรวจสอบให้แน่ใจว่าได้ต่ออุปกรณ์ดังกล่าวอย่างถูกต้องแล้ว
- ถ้ามีข้อความแสดงข้อผิดพลาดปรากฏขึ้นบนหน้าจอ ให้จดบันทึกข้อความดังกล่าวทั้งหมด ข้อความนี้อาจช่วยให้เจ้าหน้าที่ช่วยเหลือสามารถวิเคราะห์และแก้ไขปัญหาได้
- ถ้าข้อความแสดงข้อผิดพลาดเป็นข้อความจากโปรแกรม กรุณาดูเอกสารประกอบการใช้งานโปรแกรม



**หมายเหตุ:** ขั้นตอนต่างๆ ในเอกสารนี้เป็นขั้นตอนสำหรับใช้กับมุมมองเริ่มต้นของ Windows ดังนั้น ถ้าคุณตั้งคอมพิวเตอร์ Dell ของคุณให้ใช้มุมมองแบบ Windows Classic ข้อมูลในเอกสารนี้อาจไม่ตรงกับข้อมูลหน้าจอแสดงผลของคุณ

## ปัญหาเกี่ยวกับระบบไฟฟ้า



**ข้อควรระวัง:** ก่อนเริ่มขั้นตอนใดในส่วนนี้ ให้ปฏิบัติตามข้อมูลด้านความปลอดภัยที่จัดส่งแนบมาพร้อมกับคอมพิวเตอร์ของคุณ

**ถ้าไฟเปิด/ปิดเครื่องไม่ติดสว่าง** — หมายความว่าคอมพิวเตอร์ปิดอยู่หรือไม่มีไฟเข้า

- ถอดและต่อสายปลั๊กไฟเข้ากับช่องต่อสายไฟที่ด้านหลังของคอมพิวเตอร์ และเสียบปลั๊กไฟใหม่อีกครั้ง
- ให้ต่อสายไฟเข้ากับเต้าเสียบปลั๊กไฟโดยตรง โดยไม่ผ่านรางปลั๊กไฟ สายพ่วง และอุปกรณ์ป้องกันระบบไฟฟ้า เพื่อตรวจสอบว่าสามารถเปิดคอมพิวเตอร์ได้เป็นปกติ
- ตรวจสอบให้แน่ใจว่าได้เสียบรางปลั๊กไฟเข้ากับเต้าเสียบปลั๊กไฟและเปิดสวิตช์รางปลั๊กไฟแล้ว
- ตรวจสอบให้แน่ใจว่าเต้าเสียบปลั๊กไฟไม่เสีย โดยทดสอบกับอุปกรณ์อื่น เช่น โคมไฟ
- ตรวจสอบให้แน่ใจว่าสายไฟหลักและสายไฟที่แผงด้านหลังค่ออยู่อย่างแน่นหนา เข้ากับบอร์ดระบบ (ดูคู่มือบำรุงรักษา ของคุณที่ [support.dell.com](http://support.dell.com))

**ถ้าไฟแสดงการเปิด/ปิดเครื่องติดสว่างเป็นสีน้ำเงิน แต่คอมพิวเตอร์ไม่มีการตอบสนองใดๆ** —

- ตรวจสอบให้แน่ใจว่าได้ต่อจอแสดงผลและเปิดสวิตช์แล้ว
- ถ้าต่อจอแสดงผลและเปิดสวิตช์ไว้แล้ว กรุณาดู "รหัสเสียงเตือน" ที่หน้า 35

**ถ้าไฟแสดงการเปิด/ปิดเครื่องกะพริบเป็นสีน้ำเงิน** — หมายความว่าคอมพิวเตอร์อยู่ในโหมดสแตนด์บาย ให้กดปุ่มใดก็ได้บนคีย์บอร์ด ชับเมาส์ หรือกดปุ่มเปิด/ปิดเครื่องเพื่อกลับมาทำงานต่อตามปกติ

**ถ้าไฟแสดงการเปิด/ปิดเครื่องกะพริบเป็น สีเหลือง** — คอมพิวเตอร์ได้รับไฟจ่าย แต่อุปกรณ์อาจทำงานผิดปกติหรือติดตั้งไว้ไม่ถูกต้อง

- ถอดโมดูลหน่วยความจำทั้งหมด จากนั้น ติดตั้งกลับเข้าไปใหม่อีกครั้ง (ดูคู่มือบำรุงรักษาของคนที่ [support.dell.com](http://support.dell.com))
- ถอดการ์ดเสริมรวมถึงการ์ดแสดงผล จากนั้น ติดตั้งกลับเข้าไปใหม่ (ดูคู่มือบำรุงรักษาของคนที่ [support.dell.com](http://support.dell.com))

**ถ้าไฟแสดงการเปิด/ปิดเครื่องติดสว่างเป็นสีเหลืองตลอดเวลา** — มีปัญหาเกี่ยวกับระบบไฟ อุปกรณ์อาจทำงานผิดปกติหรือติดตั้งไว้ไม่ถูกต้อง

- ตรวจสอบให้แน่ใจว่าสายไฟของตัวประมวลผลต่ออยู่กับช่องต่อของบอร์ดระบบอย่างแน่นหนา (ดูคู่มือบำรุงรักษาของคนที่ [support.dell.com](http://support.dell.com))

- ตรวจสอบให้แน่ใจว่าสายไฟหลักและสายไฟที่แผงด้านหลังด้านหน้าต่ออยู่กับช่องต่อของบอร์ดระบบอย่างแน่นหนา (คู่มือบำรุงรักษา ของคุณที่ [support.dell.com](https://support.dell.com))

**กำจัดสัญญาณรบกวน** — ตัวอย่างของสิ่งนี้อาจทำให้เกิดสัญญาณรบกวน คือ

- สายต่อต่างๆ รวมถึง ปลั๊กต่อ สายต่อคีย์บอร์ด และสายต่อเมาส์
- มีการใช้อุปกรณ์มากเกินไปในรางปลั๊กไฟเดียวกัน
- มีการใช้รางปลั๊กไฟหลายรางโดยใช้เต้าเสียบปลั๊กไฟเดียวกัน

## ปัญหาเกี่ยวกับหน่วยความจำ



**ข้อควรระวัง:** ก่อนเริ่มขั้นตอนใดในส่วนนี้ ให้ปฏิบัติตามข้อมูลด้านความปลอดภัยที่จัดส่งแนบมาพร้อมกับคอมพิวเตอร์ของคุณ

หากคุณได้รับข้อความว่าหน่วยความจำไม่เพียงพอ —

- ให้บันทึกและปิดไฟล์ต่างๆ ที่เปิดอยู่ และออกจากโปรแกรมที่คุณไม่ได้ใช้งานแล้ว แต่ยังคงเปิดทิ้งไว้ เพื่อตรวจสอบว่าสามารถแก้ไขปัญหาหน่วยความจำไม่เพียงพอได้หรือไม่
- สำหรับข้อมูลเกี่ยวกับความต้องการหน่วยความจำขั้นต่ำ กรุณาดูเอกสารประกอบการใช้งานซอฟต์แวร์ ถ้าจำเป็น ให้ติดตั้งหน่วยความจำเพิ่ม (คู่มือบำรุงรักษา ของคุณที่ [support.dell.com](https://support.dell.com))
- ถอดและเสียบโมดูลหน่วยความจำกลับเข้าไปใหม่ (คู่มือบำรุงรักษาของคุณที่ [support.dell.com](https://support.dell.com)) เพื่อให้แน่ใจว่าคอมพิวเตอร์ของคุณสามารถรับส่งข้อมูลกับหน่วยความจำได้
- เรียกใช้ Dell Diagnostics (กรุณาดู "Dell Diagnostics" ที่หน้า 42)

ถ้าคุณพบปัญหาอื่น ๆ เกี่ยวกับหน่วยความจำ—

- ถอดและเสียบโมดูลหน่วยความจำกลับเข้าไปใหม่ (คู่มือบำรุงรักษาของคุณที่ [support.dell.com](https://support.dell.com)) เพื่อให้แน่ใจว่าคอมพิวเตอร์ของคุณสามารถรับส่งข้อมูลกับหน่วยความจำได้
- ตรวจสอบให้แน่ใจว่าคุณได้ทำตามคำแนะนำเบื้องต้นในการติดตั้งหน่วยความจำ (คู่มือบำรุงรักษาของคุณที่ [support.dell.com](https://support.dell.com))
- ตรวจสอบให้แน่ใจว่าคอมพิวเตอร์ของคุณรองรับหน่วยความจำที่คุณใช้ สำหรับข้อมูลเพิ่มเติมเกี่ยวกับประเภทของหน่วยความจำที่คอมพิวเตอร์ของคุณรองรับ กรุณาดู "หน่วยความจำ" ที่หน้า 24
- เรียกใช้ Dell Diagnostics (กรุณาดู "Dell Diagnostics" ที่หน้า 42)

## ปัญหาเกี่ยวกับการค้างและซอฟต์แวร์

 **ข้อควรระวัง:** ก่อนเริ่มขั้นตอนใดในส่วนนี้ ให้ปฏิบัติตามข้อมูลด้านความปลอดภัยที่จัดส่งแนบมาพร้อมกับคอมพิวเตอร์ของคุณ

### ไม่สามารถเริ่มระบบคอมพิวเตอร์ได้

ตรวจสอบให้แน่ใจว่าได้เสียบสายไฟเข้ากับคอมพิวเตอร์และเต้าเสียบปลั๊กไฟอย่างแน่นหนาแล้ว

### คอมพิวเตอร์หยุดตอบสนอง

 **ประกาศ:** ข้อมูลของคุณอาจสูญหายไป หากคุณไม่สามารถปิดการทำงานได้ด้วยระบบปฏิบัติการ

**ปิดคอมพิวเตอร์** — หากคอมพิวเตอร์ไม่มีการตอบสนองใดๆ เมื่อคุณกดปุ่มบนคีย์บอร์ดหรือขยับเมาส์ ให้กดปุ่มเปิด/ปิดเครื่องค้างไว้อย่างน้อย 8-10 วินาที (จนกว่าคอมพิวเตอร์จะดับไป) จากนั้นให้รีเซ็ตคอมพิวเตอร์

### โปรแกรมหยุดตอบสนอง

จบการทำงานของโปรแกรม —

- 1 กดปุ่ม <Ctrl> <Shift> <Esc> พร้อมกันเพื่อเรียกตัวจัดการงาน (Task Manager) ขึ้นมา
- 2 คลิกแท็บ โปรแกรมประยุกต์ (Applications)
- 3 คลิกเลือกโปรแกรมที่หยุดตอบสนอง
- 4 คลิก จบการทำงาน (End Task)

### โปรแกรมล่มบ่อยครั้ง

 **หมายเหตุ:** ซอฟต์แวร์ส่วนใหญ่จะมีคำแนะนำการติดตั้งอยู่ในเอกสารประกอบการใช้งานหรืออยู่ในรูปของแผ่นฟลอปปีดิสก์ ซีดี หรือดีวีดี

ตรวจสอบเอกสารประกอบการใช้งานซอฟต์แวร์ — ถ้าจำเป็น ให้ถอนการติดตั้งและติดตั้งโปรแกรมนั้นใหม่

## โปรแกรมได้รับการออกแบบมาสำหรับระบบปฏิบัติการ Microsoft® Windows® รุ่นก่อนหน้า

เรียกใช้ตัวช่วยสร้างความเข้ากันได้ของโปรแกรม (PROGRAM COMPATIBILITY WIZARD) —

*Windows XP :*

ตัวช่วยสร้างความเข้ากันได้ของโปรแกรมจะกำหนดค่าให้โปรแกรมทำงานในสภาพแวดล้อมที่ใกล้เคียงกับระบบปฏิบัติการที่ไม่ใช่รุ่น XP

1. คลิก เริ่ม (Start) → โปรแกรมทั้งหมด (All Programs) → เบ็ดเตล็ด (Accessories) → ตัวช่วยสร้างความเข้ากันได้ของโปรแกรม (Program Compatibility Wizard) → ถัดไป (Next)
2. ปฏิบัติตามคำแนะนำบนหน้าจอ

*Windows Vista:*

ตัวช่วยสร้างความเข้ากันได้ของโปรแกรมจะกำหนดค่าให้โปรแกรมทำงานในสภาพแวดล้อมที่ใกล้เคียงกับระบบปฏิบัติการที่ไม่ใช่ Windows Vista

1. คลิก เริ่ม  → แผงควบคุม (Control Panel) → โปรแกรม (Program) → ใช้โปรแกรมที่เก่ากว่ากับ Windows รุ่นนี้ (Use an older program with this version of Windows)
2. ในหน้าจอต้อนรับ ให้คลิก Next (ถัดไป)
3. ปฏิบัติตามคำแนะนำบนหน้าจอ

## หน้าจอสีน้ำเงินจะปรากฏขึ้น

ปิดคอมพิวเตอร์ — หากคอมพิวเตอร์ไม่มีการตอบสนองใดๆ เมื่อคุณกดปุ่มบนคีย์บอร์ดหรือขยับเมาส์ ให้กดปุ่มเปิด/ปิดเครื่องค้างไว้อย่างน้อย 8-10 วินาที (จนกว่าคอมพิวเตอร์จะดับไป) จากนั้นให้รีสตาร์ทคอมพิวเตอร์

## ปัญหาอื่น ๆ เกี่ยวกับซอฟต์แวร์

ตรวจสอบเอกสารประกอบการใช้งานซอฟต์แวร์หรือติดต่อผู้ผลิตซอฟต์แวร์เพื่อขอรับข้อมูลในการตรวจสอบค้นหาสาเหตุและแก้ไขปัญหา —

- ตรวจสอบให้แน่ใจว่าโปรแกรมเข้ากันได้กับระบบปฏิบัติการที่ติดตั้งในคอมพิวเตอร์ของคุณ
- ตรวจสอบให้แน่ใจว่าคอมพิวเตอร์มีคุณสมบัติตรงตามความต้องการฮาร์ดแวร์ขั้นต่ำที่จำเป็นในการเรียกใช้ซอฟต์แวร์นั้น กรุณาดูข้อมูลจากเอกสารประกอบการใช้งานซอฟต์แวร์
- ตรวจสอบให้แน่ใจว่าได้ติดตั้งและกำหนดค่าโปรแกรมอย่างถูกต้อง
- ตรวจสอบว่าไดรเวอร์ของอุปกรณ์ไม่ขัดแย้งกับโปรแกรม
- ถ้าจำเป็น ให้ถอนการติดตั้งและติดตั้งโปรแกรมรุ่นใหม่



## ทำการสำรองไฟล์ต่าง ๆ ของคุณทันที

- ใช้โปรแกรมตรวจหาไวรัสในการตรวจเช็คฮาร์ดไดรฟ์ แผ่นฟลอปปีดิสก์ ซีดี หรือดีวีดี
- บันทึกและปิดไฟล์หรือโปรแกรมต่างๆ ที่เปิดอยู่ และปิดระบบคอมพิวเตอร์โดยใช้เมนู เริ่ม (Start)

## บริการ Dell™ Technical Update

บริการ Dell Technical Update จะแจ้งให้คุณทราบเกี่ยวกับอัปเดตสำหรับซอฟต์แวร์และฮาร์ดแวร์ของคอมพิวเตอร์ของคุณผ่านทางอีเมล บริการนี้ไม่เสียค่าใช้จ่าย และสามารถกำหนดเนื้อหา รูปแบบ และความถี่ในการรับข่าวสารได้ตามที่คุณต้องการ เมื่อต้องการสมัครใช้บริการ Dell Technical Update กรุณาเข้าไปที่ [support.dell.com/technicalupdate](http://support.dell.com/technicalupdate)

## Dell Support Utility

Dell Support Utility ได้รับการติดตั้งไว้ในคอมพิวเตอร์ของคุณ และสามารถเรียกใช้ได้ผ่านไอคอน Dell Support  ซึ่งอยู่ในแถบงาน หรือจากปุ่ม เริ่ม (Start) ใช้โปรแกรมสนับสนุนนี้เพื่อดูข้อมูลช่วยเหลือเบื้องต้น อัปเดตสำหรับซอฟต์แวร์ และการตรวจสอบประสิทธิภาพของการประมวลผล

## การเรียกใช้ Dell Support Utility

คุณสามารถเรียกใช้โปรแกรม Dell Support Utility ได้ผ่านทางไอคอน  ในแถบงาน หรือจากเมนู เริ่ม (Start)

ถ้าไม่มีไอคอน Dell Support อยู่ในแถบงานของคุณ ให้ทำตามต่อไปนี้

1. คลิก เริ่ม (Start) → โปรแกรมทั้งหมด (All Programs) → Dell Support → Dell Support Settings (การตั้งค่า Dell Support)
2. ตรวจสอบว่าได้เลือกตัวเลือก Show icon on the taskbar (แสดงไอคอนในแถบงาน) แล้ว

 **หมายเหตุ:** ถ้าไม่สามารถเรียกใช้ Dell Support Utility จากเมนู เริ่ม (Start) ได้ กรุณาเข้าไปที่เว็บไซต์ [support.dell.com](http://support.dell.com) และดาวน์โหลดซอฟต์แวร์ดังกล่าว

Dell Support Utility ได้รับการปรับแต่งมาให้เหมาะกับลักษณะการใช้งานของคุณ

ไอคอน  ในแถบงานจะทำหน้าที่แตกต่างกันเมื่อคุณคลิก ดับเบิลคลิก หรือคลิกขวาที่ตัวไอคอน

## การคลิกไอคอน Dell Support

คลิกหรือคลิกขวาที่ไอคอน  เพื่อทำสิ่งต่อไปนี้

- ตรวจสอบเช็คสถานะการประมวลผล
- ดูการตั้งค่า Dell Support Utility
- เรียกดูไฟล์วิธีใช้ของ Dell Support Utility
- ดูคำถามที่ถูกลบเป็นประจำ
- ศึกษาเพิ่มเติมเกี่ยวกับ Dell Support Utility
- ปิดโปรแกรม Dell Support Utility

## การดับเบิลคลิกไอคอน Dell Support

ดับเบิลคลิกไอคอน  เพื่อตรวจสอบเช็คสถานะการประมวลผล ดูคำถามที่ถูกลบเป็นประจำ เรียกดูไฟล์วิธีใช้ของ Dell Support Utility และดูการตั้งค่า Dell Support สำหรับข้อมูลเพิ่มเติมเกี่ยวกับ Dell Support Utility ให้คลิกเครื่องหมายคำถาม (?) ที่ด้านบนของหน้าจอ Dell™ Support

# การติดตั้งซอฟต์แวร์อีกครั้ง

## ไดรวเวอร์

### การระบุไดรวเวอร์

ถ้าพบปัญหาเกี่ยวกับอุปกรณ์ใดๆ ก็ตาม ให้ระบุว่าไดรวเวอร์เป็นสาเหตุของปัญหาที่พบหรือไม่ และถ้าจำเป็น ให้ทำการอัปเดตไดรวเวอร์

*Windows XP :*

- 1 คลิก **เริ่ม** (Start) → **แผงควบคุม** (Control Panel)
- 2 ในส่วน **เลือกประเภท** (Pick a Category) ให้คลิก **ประสิทธิภาพและการบำรุงรักษา** (Performance and Maintenance) และคลิก **ระบบ** (System)
- 3 ในหน้าต่าง **คุณสมบัติระบบ** (System Properties) ให้คลิกที่แท็บ **ฮาร์ดแวร์** (Hardware) และคลิก **ตัวจัดการอุปกรณ์** (Device Manager)

*Windows Vista:*

- 1 คลิกที่ปุ่ม **เริ่ม** ของ Windows Vista  และคลิกขวาที่ **Computer**
- 2 คลิกที่ **Properties** → **Device Manager**



**หมายเหตุ:** หน้าต่าง **User Account Control** จะปรากฏขึ้น หากคุณเป็นผู้ดูแลระบบคอมพิวเตอร์ คลิกที่ **Continue** หรือติดต่อผู้ดูแลระบบเพื่อดำเนินการต่อ

เลื่อนรายการลงเพื่อดูว่าอุปกรณ์ใดมีเครื่องหมายอัคเจรีย์

(วงกลมสีเหลืองที่มีเครื่องหมาย [!]) อยู่บนไอคอนอุปกรณ์

ถ้ามีเครื่องหมายอัคเจรีย์อยู่ข้างชื่ออุปกรณ์ คุณอาจต้องติดตั้งไดรวเวอร์ตัวเดิมอีกครั้ง หรือติดตั้งไดรวเวอร์ตัวใหม่ (กรุณาดู "การติดตั้งไดรวเวอร์และยูทิลิตี้ใหม่" ที่หน้า 51)

## การติดตั้งไดรวเวอร์และยูทิลิตี้ใหม่



**ประกาศ:** เว็บไซต์ Dell Support ที่ [support.dell.com](http://support.dell.com) และสื่อไดรวเวอร์และยูทิลิตี้ของคุณจะมีไดรวเวอร์ที่ได้รับการรับรองให้ใช้กับคอมพิวเตอร์ของ Dell™ ถ้าคุณติดตั้งไดรวเวอร์ที่ได้รับมาจากแหล่งอื่นๆ คอมพิวเตอร์ของคุณอาจทำงานได้ไม่ถูกต้อง

## การกลับไปใช้ไดรเวอร์อุปกรณ์รุ่นก่อนหน้า

Windows XP :

- 1 คลิก เริ่ม (Start)→ คอมพิวเตอร์ของฉัน (My Computer)→ คุณสมบัติ (Properties)→ ฮาร์ดแวร์ (Hardware)→ ตัวจัดการอุปกรณ์ (Device Manager)
- 2 คลิกขวาที่อุปกรณ์ที่ติดตั้งไดรเวอร์ใหม่ จากนั้นคลิกที่ **Properties**
- 3 คลิกแท็บ โปรแกรมควบคุม (Drivers)→ กลับไปใช้โปรแกรมควบคุมรุ่นก่อนหน้า (Roll Back Driver)

Windows Vista:

- 1 คลิกที่ปุ่ม เริ่ม ของ Windows Vista  และคลิกขวาที่ **Computer**
- 2 คลิกที่ **Properties**→ **Device Manager**  
 **หมายเหตุ:** หน้าต่าง **User Account Control** จะปรากฏขึ้น หากคุณเป็นผู้ดูแลระบบคอมพิวเตอร์ คลิกที่ **Continue** หรือติดต่อผู้ดูแลระบบเพื่อเข้าสู่ **Device Manager**
- 3 คลิกขวาที่อุปกรณ์ที่ติดตั้งไดรเวอร์ใหม่ จากนั้นคลิกที่ **Properties**
- 4 คลิกที่แท็บ **Drivers**→ **Roll Back Driver**

ถ้าการคืนค่าสู่สถานะก่อนหน้าของไดรเวอร์อุปกรณ์ (Device Driver Rollback) ไม่สามารถแก้ปัญหาได้ ให้ใช้การคืนค่าระบบ (System Restore) (กรุณาดู ) เพื่อคืนค่าคอมพิวเตอร์ของคุณกลับไปสู่สถานะปฏิบัติการเดิมก่อนที่คุณจะติดตั้งไดรเวอร์ตัวใหม่ "การคืนค่าระบบปฏิบัติการของคุณ" ที่หน้า 54

## การใช้สื่อไดรเวอร์และยูทิลิตี

ถ้าการคืนค่าสู่สถานะก่อนหน้าของไดรเวอร์อุปกรณ์ (Device Driver "การคืนค่าระบบปฏิบัติการของคุณ" ที่หน้า 54 Rollback) หรือการคืนค่าระบบ (System Restore) (กรุณาดู ) ไม่สามารถแก้ปัญหาได้ ให้ติดตั้งไดรเวอร์จากสื่อไดรเวอร์และยูทิลิตีของคุณอีกครั้ง

- 1 เมื่อคุณเห็นเดสก์ท็อปของ Windows ปรากฏขึ้นบนหน้าจอ ให้ใส่สื่อ *ไดรเวอร์และยูทิลิตี*

ถ้าคุณใช้ สื่อ *ไดรเวอร์และยูทิลิตี* เป็นครั้งแรก ให้ไปที่ ขั้นตอน 2

ถ้าไม่ได้ใช้เป็นครั้งแรก ให้ไปที่ ขั้นตอน 5

- 2 เมื่อโปรแกรมติดตั้งของสื่อ *ไดรเวอร์และยูทิลิตี* เปิดขึ้นมาแล้ว ให้ทำตามพร้อมท์บนหน้าจอ

 **หมายเหตุ:** โดยทั่วไปแล้ว โปรแกรม *ไดรเวอร์และยูทิลิตี* จะเปิดขึ้นมาโดยอัตโนมัติ ถ้าโปรแกรมไม่เปิดขึ้นมาเอง ให้เปิด Windows Explore และคลิกที่ไดรฟ์สื่อ เพื่อแสดงข้อมูลในสื่อขึ้นมา จากนั้น ดับเบิลคลิกที่ไฟล์ autorcd.exe

- 3 เมื่อหน้าต่าง InstallShield Wizard Complete ปรากฏขึ้น ให้หน้าต่างไดรเวอร์ และยูทิลิตี้ ออก และคลิก Finish (เสร็จสิ้น) เพื่อรีสตาร์ทคอมพิวเตอร์
- 4 เมื่อเคสก์ที่ถือของ Windows ปรากฏขึ้น ให้ใส่แผ่นไดรเวอร์และยูทิลิตี้เข้าไปใหม่
- 5 ที่หน้าจอ Welcome Dell System Owner ให้คลิก Next (ถัดไป)



**หมายเหตุ:** โปรแกรมไดรเวอร์และยูทิลิตี้ จะแสดงเฉพาะไดรเวอร์ของฮาร์ดแวร์ ที่ติดตั้งมากับคอมพิวเตอร์ของคุณเท่านั้น ถ้าคุณติดตั้งฮาร์ดแวร์เพิ่มเติม ไดรเวอร์ของฮาร์ดแวร์ใหม่อาจไม่ได้แสดงอยู่ในรายการ ถ้าไดรเวอร์เหล่านั้นไม่แสดงขึ้นมาให้ออกจากโปรแกรมไดรเวอร์และยูทิลิตี้ สำหรับข้อมูลเกี่ยวกับไดรเวอร์ กรุณาดูเอกสารประกอบการใช้งานที่มาพร้อมกับอุปกรณ์นั้น

มีข้อความแสดงขึ้นมาแจ้งว่าสื่อแหล่งข้อมูลกำลังตรวจหาฮาร์ดแวร์ ในคอมพิวเตอร์ของคุณ

ไดรเวอร์ที่คอมพิวเตอร์ของคุณใช้จะแสดงขึ้น โดยอัตโนมัติในหน้าต่าง My Drivers—The ResourceCD has identified these components in your system

- 6 คลิกไดรเวอร์ที่คุณต้องการติดตั้งใหม่อีกครั้ง และปฏิบัติตามคำแนะนำบนหน้าจอ ถ้าไดรเวอร์ที่ต้องการ ไม่อยู่ในรายการ แสดงว่าระบบปฏิบัติการของคุณ ไม่จำเป็นต้องใช้ ไดรเวอร์นั้น

## การติดตั้งไดรเวอร์อีกครั้งด้วยตนเอง

หลังจากแตกไฟล์ของไดรเวอร์ลงฮาร์ดไดรฟ์ของคุณตามที่อธิบายไว้ในส่วนก่อนหน้าเรียบร้อยแล้ว :

- 1 คลิกที่ปุ่ม เริ่ม ของ Windows Vista  และคลิกขวาที่ Computer
- 2 คลิกที่ Properties → Device Manager



**หมายเหตุ:** หน้าต่าง User Account Control จะปรากฏขึ้น หากคุณเป็นผู้ดูแลระบบคอมพิวเตอร์ คลิกที่ Continue หรือติดต่อผู้ดูแลระบบเพื่อเข้าสู่ Device Manager

- 3 ดับเบิลคลิกประเภทของอุปกรณ์ที่คุณกำลังจะติดตั้ง ไดรเวอร์ (ตัวอย่างเช่น เสียง หรือ วิดีโอ)
- 4 ดับเบิลคลิกชื่อของอุปกรณ์ที่คุณกำลังจะติดตั้ง ไดรเวอร์
- 5 คลิกที่แท็บ Driver → Update Driver → Browse my computer for driver software

- 6 คลิก **Browse** จากนั้นทำการเรียกค้นตำแหน่งที่คัดลอกไฟล์ไดรเวอร์ไว้ก่อนหน้านี้
- 7 เมื่อชื่อของไดรเวอร์ที่ถูกต้องปรากฏขึ้น ให้คลิกที่ชื่อไดรเวอร์ → OK → Next
- 8 คลิก **Finish** จากนั้นทำการรีสตาร์ทคอมพิวเตอร์

## การคืนค่าระบบปฏิบัติการของคุณ

คุณสามารถคืนค่าระบบปฏิบัติการของคุณได้โดยใช้วิธีดังต่อไปนี้ :

- การคืนค่าระบบ (System Restore) ของ Microsoft Windows จะนำคอมพิวเตอร์ของคุณกลับไปสู่สถานะปฏิบัติการก่อนหน้านี้โดยไม่มีผลต่อไฟล์ข้อมูล ใช้การคืนค่าระบบเป็นวิธีแรกในการคืนค่าระบบปฏิบัติการของคุณและรักษาไฟล์ข้อมูลไว้
- Dell PC Restore by Symantec (มีใน Windows XP) และ Dell Factory Image Restore (มีใน Windows Vista) จะนำฮาร์ดไดรฟ์ของคุณกลับไปสู่สถานะปฏิบัติการในเวลาที่คุณซื้อคอมพิวเตอร์มา ทั้งสองโปรแกรมจะลบข้อมูลทั้งหมดออกจากฮาร์ดไดรฟ์อย่างถาวร และเอาโปรแกรมใดๆ ที่ติดตั้งหลังจากที่คุณได้รับคอมพิวเตอร์ออก ใช้ Dell PC Restore หรือ Dell Factory Image Restore เฉพาะเมื่อการคืนค่าระบบไม่สามารถแก้ปัญหาระบบปฏิบัติการได้
- หากคุณได้รับดิสก์ระบบปฏิบัติการ พร้อมกับคอมพิวเตอร์ของคุณ คุณสามารถใช้ดิสก์นั้นคืนค่าระบบปฏิบัติการได้ อย่างไรก็ตาม การใช้ดิสก์ระบบปฏิบัติการ จะลบข้อมูลทั้งหมดในฮาร์ดไดรฟ์เช่นกัน ใช้ดิสก์เฉพาะเมื่อการคืนค่าระบบไม่สามารถแก้ไขปัญหาระบบปฏิบัติการของคุณได้

## การใช้การคืนค่าระบบ (System Restore) ของ Microsoft Windows

ระบบปฏิบัติการ Windows มีตัวเลือกการคืนค่าระบบซึ่งคุณสามารถใช้เพื่อนำคอมพิวเตอร์ของคุณกลับไปสู่สถานะปฏิบัติการก่อนหน้านี้ได้ (โดยไม่มีผลกระทบต่อเพิ่มข้อมูล) หากการเปลี่ยนแปลงฮาร์ดแวร์ ซอฟต์แวร์ หรือการตั้งค่าระบบอื่นๆ ทำให้สถานะปฏิบัติการของคอมพิวเตอร์ไม่เหมาะสม การเปลี่ยนแปลงใดๆ ที่การคืนค่าระบบได้กระทำกับคอมพิวเตอร์ของคุณสามารถย้อนกลับได้อย่างสมบูรณ์



**ประกาศ:** ต้องทำการสำรองแฟ้มข้อมูลของคุณไว้เสมอ System Restore ไม่สามารถตรวจสอบไฟล์ข้อมูลหรือเรียกคืนข้อมูลเหล่านี้ได้



**หมายเหตุ:** ขั้นตอนในเอกสารนี้เขียนขึ้นสำหรับมุมมองเริ่มต้นของ Windows ดังนั้นจึงอาจใช้ไม่ได้หากคุณตั้งค่าคอมพิวเตอร์ Dell™ ของคุณให้เป็นมุมมอง Windows แบบคลาสสิก (Windows Classic)



**หมายเหตุ:** ตั้งค่าคอมพิวเตอร์ Dell™ ของคุณให้เป็นมุมมอง Windows แบบคลาสสิก (Windows Classic)



## การเริ่มการคืนค่าระบบ

Windows XP :

➡ **ประกาศ:** ก่อนที่คุณจะนำคอมพิวเตอร์กลับสู่สถานะปฏิบัติการก่อนหน้า ให้บันทึกและปิดไฟล์ข้อมูลที่เปิดค้างไว้ และออกจากโปรแกรมที่เปิดใช้งานอยู่ ห้ามเปลี่ยน เปิดหรือลบไฟล์ข้อมูลหรือโปรแกรมใดๆ จนกว่าการคืนค่าระบบจะเสร็จสมบูรณ์

- 1 คลิก เริ่ม (Start)→ โปรแกรมทั้งหมด (All Programs)→ เบ็ดเตล็ด (Accessories)→ เครื่องมือระบบ (System Tools)→ การคืนค่าระบบ (System Restore)
- 2 คลิก คืนค่าคอมพิวเตอร์ของฉันกลับไปยังช่วงก่อนหน้า (Restore my computer to an earlier time) หรือ สร้างจุดคืนค่า (Create a restore point)
- 3 คลิก ถัดไป (Next) และทำตามคำสั่งที่แสดงบนหน้าจอ

Windows Vista:

- 1 คลิกที่ Start 
- 2 จากช่อง Start Search ให้พิมพ์คำว่า System Restore จากนั้นกด <Enter>  
 **หมายเหตุ:** หน้าต่าง User Account Control จะปรากฏขึ้น หากคุณเป็นผู้ดูแลระบบคอมพิวเตอร์ คลิกที่ Continue หรือติดต่อผู้ดูแลระบบเพื่อดำเนินการต่อตามที่ต้องการ
- 3 คลิก Next จากนั้นข้อความแจ้งการดำเนินการจะปรากฏขึ้นที่หน้าจอ

ในกรณีที่การคืนค่าระบบไม่สามารถแก้ไขปัญหาได้ คุณสามารถยกเลิกการคืนค่าระบบครั้งล่าสุดได้

## การยกเลิกส่วนเรียกคืนค่าระบบเดิม

➡ **ประกาศ:** ก่อนที่คุณจะยกเลิกการคืนค่าระบบครั้งล่าสุด ให้บันทึกและปิดไฟล์ที่เปิดค้างไว้ทั้งหมด และออกจากโปรแกรมที่เปิดอยู่ ห้ามเปลี่ยน เปิด หรือลบไฟล์ข้อมูลหรือโปรแกรมใดๆ จนกว่าการคืนค่าระบบจะเสร็จสมบูรณ์

Windows XP :

- 1 คลิก เริ่ม (Start)→ โปรแกรมทั้งหมด (All Programs)→ เบ็ดเตล็ด (Accessories)→ เครื่องมือระบบ (System Tools)→ การคืนค่าระบบ (System Restore)
- 2 คลิกที่ Undo my last restoration จากนั้นคลิก Next

Windows Vista:

- 1 คลิก เริ่ม 
- 2 จากช่อง Start Search ให้พิมพ์คำว่า System Restore จากนั้นกด <Enter>
- 3 คลิกที่ Undo my last restoration จากนั้นคลิก Next

## การเปิดใช้งานการคืนค่าระบบ

 **หมายเหตุ:** Windows Vista จะไม่เปิดใช้งานการคืนค่าระบบ ถึงแม้ว่าเนื้อที่ดิสก์จะเหลือน้อย ดังนั้น ขั้นตอนต่อไปนี้จะใช้กับ Windows XP เท่านั้น

ถ้าคุณติดตั้ง Windows XP โดยที่ฮาร์ดดิสก์มีพื้นที่เหลืออยู่น้อยกว่า 200 MB โปรแกรมการคืนค่าระบบจะยกเลิกการทำงาน โดยอัตโนมัติ

เมื่อต้องการดูว่ามีการเปิดใช้งานการคืนค่าระบบอยู่หรือไม่ ให้ทำดังนี้ :

1. คลิก **เริ่ม (Start)** → **แผงควบคุม (Control Panel)** → **ประสิทธิภาพและการบำรุงรักษา (Performance and Maintenance)** → **ระบบ (System)**
2. คลิกแท็บ **การคืนค่าระบบ (System Restore)** และตรวจสอบให้แน่ใจว่าไม่ได้เลือก **ปิดการคืนค่าระบบ (Turn off System Restore)** ไว้

## การใช้ Dell™ PC Restore และ Dell Factory Image Restore

 **ประกาศ:** การใช้ Dell PC Restore หรือ Dell Factory Image Restore จะเป็นการลบข้อมูลทั้งหมดบนฮาร์ดไดรฟ์ออกอย่างถาวร และเอาโปรแกรมหรือไดรเวอร์ที่ติดตั้งหลังจากที่คุณรับคอมพิวเตอร์ไปแล้วออกด้วย หากเป็นไปได้ คุณควรสำรองข้อมูลก่อนใช้ตัวเลือกเหล่านี้ ใช้ PC Restore หรือ Dell Factory Image Restore ต่อเมื่อการคืนค่าระบบไม่สามารถแก้ไขปัญหาของระบบปฏิบัติการได้เท่านั้น

 **หมายเหตุ:** Dell PC Restore by Symantec และ Dell Factory Image Restore อาจไม่มีให้ในบางประเทศหรือในคอมพิวเตอร์บางเครื่อง

ในการคืนค่าระบบปฏิบัติการของคุณ ให้ใช้ Dell PC Restore (Windows XP) หรือ Dell Factory Image Restore (Windows Vista) เป็นวิธีสุดท้ายเท่านั้น

ตัวเลือกเหล่านี้จะคืน

ค่าฮาร์ดไดรฟ์ของคุณกลับไปยังสถานะแรกเริ่มเหมือนเมื่อตอนที่คุณซื้อคอมพิวเตอร์มา โปรแกรมหรือไฟล์ใดๆ ที่เพิ่มเข้ามาหลังจากคุณรับคอมพิวเตอร์ไปแล้ว (รวมถึงไฟล์ข้อมูล) จะถูกลบออกจากฮาร์ดไดรฟ์อย่างถาวร ไฟล์ข้อมูลหมายถึง เอกสาร กระดาษคำนวณ ข้อความอีเมล รูปถ่ายดิจิทัล ไฟล์เพลง และอื่นๆ หากเป็นไปได้ คุณควรสำรองข้อมูลทั้งหมดก่อนใช้ PC Restore หรือ Factory Image Restore



## Windows XP: Dell PC Restore

การใช้ PC Restore :

**1** เปิดคอมพิวเตอร์

ในระหว่างการบู๊ต แถบสีน้ำเงินพร้อมข้อความ [www.dell.com](http://www.dell.com)  
จะปรากฏขึ้นที่ด้านบนของหน้าจอ

**2** ทันทีที่เห็นแถบสีน้ำเงิน ให้กด <Ctrl> <F11>

ถ้าคุณกด <Ctrl> <F11> ไม่ทัน ให้รอจนกระทั่งคอมพิวเตอร์เริ่มระบบเรียบร้อยแล้ว  
จึงรีสตาร์ทคอมพิวเตอร์อีกครั้ง



**ประกาศ:** ถ้าคุณไม่ต้องการดำเนินการคืนค่าด้วย PC Restore ต่อ ให้คลิก **Reboot**  
(รีบู๊ต)

**3** คลิก Restore (คืนค่า) จากนั้นคลิก Confirm (ยืนยัน)

ขั้นตอนการคืนค่าทั้งหมดจะใช้เวลาประมาณ 6 ถึง 10 นาที

**4** เมื่อได้รับพร้อมท์ ให้คลิก Finish (เสร็จสิ้น) เพื่อรีสตาร์ทคอมพิวเตอร์



**หมายเหตุ:** ห้ามปิดคอมพิวเตอร์ด้วยตนเอง คลิก **Finish** (เสร็จสิ้น)  
และปล่อยให้คอมพิวเตอร์รีสตาร์ทจนเสร็จสมบูรณ์

**5** เมื่อได้รับพร้อมท์ ให้คลิก Yes (ใช่)

คอมพิวเตอร์จะทำการรีสตาร์ท เนื่องจากคอมพิวเตอร์ได้คืนค่ากลับไปสู่สถานะ  
การทำงานแรกเริ่ม ดังนั้น หน้าจอที่แสดงขึ้นมา เช่น ข้อตกลงว่าด้วยสิทธิการใช้งาน  
จะกลับไปเป็นเหมือนหน้าจอที่แสดงขึ้นในครั้งแรกที่เปิดคอมพิวเตอร์

**6** คลิก Next (ถัดไป)

หน้าจอ System Restore จะปรากฏขึ้น และคอมพิวเตอร์จะทำการรีสตาร์ท

**7** หลังจากทีคอมพิวเตอร์รีสตาร์ทแล้ว ให้คลิก OK (ตกลง)

การลบ PC Restore :



**ประกาศ:** การลบ Dell PC Restore ออกจากฮาร์ดไดรฟ์จะเป็นการลบยูทิลิตี้ PC Restore ออกจากคอมพิวเตอร์ของคุณอย่างถาวร หลังจากที่คุณลบ Dell PC Restore ออกแล้ว คุณจะไม่สามารถใช้ยูทิลิตี้นี้เพื่อคืนค่าระบบปฏิบัติการในคอมพิวเตอร์ของคุณได้อีกต่อไป

Dell PC Restore ทำให้คุณสามารถคืนค่าฮาร์ดไดรฟ์ของคุณกลับไปยังสถานะเดียวกันกับเมื่อตอนที่คุณซื้อคอมพิวเตอร์เครื่องนี้มา ขอแนะนำว่า **ห้าม**ลบ PC Restore ออกจาก

คอมพิวเตอร์ของคุณ ถึงแม้ว่าคุณต้องการพื้นที่บนฮาร์ดไดรฟ์เพิ่มขึ้นก็ตาม ถ้าคุณลบ PC Restore ออกจากฮาร์ดไดรฟ์ คุณจะไม่สามารถเรียกยูทิลิตี้นี้กลับคืนมาได้อีก และคุณจะไม่สามารถใช้ PC Restore เพื่อคืนค่าระบบปฏิบัติการในคอมพิวเตอร์ของคุณกลับไปยังสถานะแรกเริ่มได้อีก

- 1 เข้าสู่ระบบคอมพิวเตอร์โดยใช้บัญชีผู้ดูแลระบบ
- 2 เปิด Microsoft Windows Explorer และไปที่ c:\dell\utilities\DSR
- 3 ดับเบิลคลิกไฟล์ชื่อ DSRIRRemv2.exe



**หมายเหตุ:** ถ้าคุณไม่ได้เข้าสู่ระบบโดยใช้บัญชีผู้ดูแลระบบ จะมีข้อความปรากฏขึ้นเพื่อแจ้งว่าคุณต้องเข้าสู่ระบบในฐานะผู้ดูแลระบบ คลิก **Quit** (ออก) จากนั้น เข้าสู่ระบบอีกครั้งในฐานะผู้ดูแลระบบ



**หมายเหตุ:** ถ้าในฮาร์ดไดรฟ์ของคอมพิวเตอร์ของคุณ ไม่มีพาร์ติชันสำหรับ PC Restore อยู่ จะมีข้อความแสดงขึ้นมาว่าไม่พบพาร์ติชัน คลิก **Quit** (ออก) เนื่องจากไม่มีพาร์ติชันที่จะต้องลบ

- 4 คลิก **OK** (ตกลง) เพื่อลบพาร์ติชัน PC Restore ออกจากฮาร์ดไดรฟ์
- 5 คลิก **Yes** (ใช่) เมื่อข้อความยืนยันปรากฏขึ้น พาร์ติชัน PC Restore จะถูกลบออก และพื้นที่ดิสก์ที่เพิ่มขึ้นจะมาจะถูกนำไปรวมกับพื้นที่ว่างบนฮาร์ดไดรฟ์
- 6 คลิกขวาที่ **ดิสก์ในเครื่อง (C)** (Local Disk (C:)) ใน Windows Explorer แล้วคลิก **คุณสมบัติ** (Properties) และตรวจสอบว่ามีพื้นที่ว่างบนดิสก์เพิ่มขึ้นตามค่าที่ระบุอยู่ในพื้นที่ว่าง
- 7 คลิก **Finish** (เสร็จสิ้น) เพื่อปิดหน้าต่าง PC Restore Removal และรีสตาร์ทคอมพิวเตอร์

### Windows Vista: Dell Factory Image Restore

- 1 เปิดคอมพิวเตอร์ เมื่อเครื่องหมาย Dell ปรากฏขึ้น ให้กดปุ่ม <F8> หลายๆ ครั้งเพื่อเข้าไปยังหน้าต่าง Vista Advanced Boot Options (ตัวเลือกการบูตขั้นสูงของ Vista)
- 2 เลือก **Repair Your Computer**.

หน้าต่าง System Recovery Options จะปรากฏขึ้น

3 เลือกเค้าโครงคีย์บอร์ดแล้วคลิก ถัดไป (Next) ถัดไป

4 เมื่อต้องการเข้าไปที่หน้าตัวเลือกการกู้คืน ให้เข้าสู่ระบบในฐานะผู้ใช้ภายใน เมื่อต้องการเข้าไปที่พร้อมท์คำสั่ง ให้พิมพ์ administrator ลงในช่องชื่อผู้ใช้ จากนั้นคลิก OK (ตกลง)

5 คลิก Dell Factory Image Restore



**หมายเหตุ:** คุณอาจจำเป็นต้องเลือก Dell Factory Tools แล้วจึงเลือก Dell Factory Image Restore ทั้งนี้ขึ้นอยู่กับข้อกำหนดค่าของคุณ หน้าจอต้อนรับของ Dell Factory Image Restore จะปรากฏขึ้น

6 คลิก Next (ถัดไป)

หน้าจอ Confirm Data Deletion (ยืนยันการลบข้อมูล) จะปรากฏขึ้น



**ประกาศ:** หากไม่ต้องการใช้ Factory Image Restore คลิกที่ Cancel (ยกเลิก)

7 คลิกกล่องกาเครื่องหมายเพื่อยืนยันว่าคุณต้องการดำเนินการฟอร์แมตฮาร์ดไดรฟ์ และคืนค่าซอฟต์แวร์ระบบกลับไปเป็นค่าจากโรงงาน จากนั้นคลิก Next (ถัดไป)

กระบวนการคืนค่าจะเริ่มต้นขึ้น และอาจใช้เวลาอย่างต่ำห้านาทีเพื่อดำเนินการจนเสร็จสมบูรณ์ ข้อความจะปรากฏขึ้นเมื่อระบบปฏิบัติการและโปรแกรมที่ติดตั้งมาจากโรงงานได้รับการคืนค่ากลับไปเป็นค่าจากโรงงาน

8 คลิก Finish (เสร็จสิ้น) เพื่อรีสตาร์ทคอมพิวเตอร์

## การใช้แผ่นระบบปฏิบัติการ

### ก่อนการเริ่มใช้งาน

ถ้าคุณกำลังพิจารณาจะติดตั้งระบบปฏิบัติการ Windows ใหม่ เพื่อแก้ไขปัญหาที่เกิดขึ้นกับไดรเวอร์ที่เพิ่งติดตั้งไป ก่อนอื่นให้คุณลองใช้ฟังก์ชันคืนค่าสู่สถานะก่อนหน้าของไดรเวอร์อุปกรณ์ (Device Driver Rollback) ของ Windows เสียก่อน กรุณาดู "การกลับไปใช้ไดรเวอร์อุปกรณ์รุ่นก่อนหน้า" ที่หน้า 52 ถ้าการคืนค่าสู่สถานะก่อนหน้าของไดรเวอร์อุปกรณ์ (Device Driver Rollback) ไม่สามารถแก้ไขปัญหาได้ ให้ใช้การคืนค่าระบบ (System Restore) ของ Microsoft Windows เพื่อคืนค่าระบบปฏิบัติการกลับไปยังสถานะการทำงานเดิมก่อนที่คุณจะติดตั้งไดรเวอร์อุปกรณ์ตัวใหม่



**ประกาศ:** ก่อนที่จะทำการติดตั้ง ให้เก็บสำรองไฟล์ข้อมูลต่างๆ ในฮาร์ดไดรฟ์หลักเสียก่อน สำหรับการกำหนดค่าฮาร์ดไดรฟ์ทั่วไป คอมพิวเตอร์จะตรวจหาฮาร์ดไดรฟ์หลักก่อนเป็นอันดับแรก

สำหรับการติดตั้ง Windows ใหม่ คุณจำเป็นต้องใช้สื่อระบบปฏิบัติการจาก Dell™ และแผ่นไดรเวอร์และยูทิลิตี้จาก Dell

 **หมายเหตุ:** สื่อไดรเวอร์และยูทิลิตี้มีไดรเวอร์ซึ่งได้รับการติดตั้งในระหว่างที่ผลิตคอมพิวเตอร์ ให้ใช้สื่อไดรเวอร์และยูทิลิตี้จาก Dell เพื่อโหลดไดรเวอร์ที่จำเป็น สื่อไดรเวอร์และยูทิลิตี้จาก Dell และสื่อระบบปฏิบัติการ อาจไม่ได้มาพร้อมกับคอมพิวเตอร์ของคุณ ทั้งนี้ขึ้นอยู่กับภูมิภาคที่คุณสั่งซื้อคอมพิวเตอร์ หรือขึ้นอยู่กับว่าคุณได้ขอสื่อเหล่านี้ไปหรือไม่

## การติดตั้ง Windows ใหม่

ขั้นตอนการติดตั้งใหม่อาจใช้เวลาประมาณ 1 ถึง 2 ชั่วโมงจึงจะเสร็จสมบูรณ์ หลังจากติดตั้งระบบปฏิบัติการใหม่แล้ว คุณต้องติดตั้งไดรเวอร์อุปกรณ์ โปรแกรมป้องกันไวรัส และซอฟต์แวร์อื่นๆ ใหม่อีกครั้ง

1. บันทึกและปิดไฟล์ต่างๆ ที่เปิดค้างไว้ และออกจากโปรแกรมที่เปิดใช้งานอยู่
2. ใส่แผ่นดิสก์ระบบปฏิบัติการ
3. หากข้อความ Install Windows (ติดตั้ง Windows) ปรากฏขึ้น คลิกที่ Exit (ออก)
4. รีสตาร์ทคอมพิวเตอร์  
เมื่อเครื่องหมาย DELL ปรากฏขึ้น ให้กด <F12> ทันที

 **หมายเหตุ:** ถ้าคุณกดปุ่มไม่ทันและเครื่องหมายของระบบปฏิบัติการปรากฏขึ้นมาแล้ว ให้รอต่อไปจนกระทั่งเดสก์ท็อปของ Microsoft® Windows® ปรากฏขึ้น จากนั้น ให้ปิดระบบคอมพิวเตอร์ และลองอีกครั้ง

 **หมายเหตุ:** ขั้นตอนต่อไป จะเป็นการเปลี่ยนลำดับการบู๊ตสำหรับการบู๊ตเพียงครั้งเดียวเท่านั้น ในการเริ่มระบบครั้งถัดไป คอมพิวเตอร์จะบู๊ตตามลำดับอุปกรณ์ที่ระบุไว้ในโปรแกรมการตั้งค่าระบบ

5. เมื่อรายการอุปกรณ์สำหรับบู๊ตแสดงขึ้นมา ให้เลือกแถบไฮไลต์ไปที่ CD/DVD/CD-RW Drive และกดปุ่ม <Enter>
6. กดปุ่มใดก็ได้เพื่อทำการบู๊ตจากซีดีรอม (Boot from CD-ROM)  
จากนั้นปฏิบัติตามคำแนะนำบนหน้าจอเพื่อทำการติดตั้งให้เสร็จสมบูรณ์

## การค้นหาข้อมูล



**หมายเหตุ:** คุณลักษณะหรือสื่อข้อมูลบางชนิดอาจเป็นส่วนเสริมแยกต่างหาก และไม่ได้ให้มาพร้อมกับคอมพิวเตอร์ของคุณ คุณลักษณะหรือสื่อข้อมูลบางชนิด อาจไม่พร้อมใช้งานในบางประเทศ



**หมายเหตุ:** อาจมีข้อมูลเพิ่มเติมให้มาพร้อมกับคอมพิวเตอร์ของคุณ

เอกสาร/สื่อบันทึก/ป้าย	สารบัญ
<p>ป้าย Service Tag/Express Service Code</p> <p>ป้ายการให้บริการ/รหัสบริการด่วนมีระบุอยู่ที่คอมพิวเตอร์ของคุณ</p>	<ul style="list-style-type: none"> <li>ใช้ Service Tag เพื่อระบุคอมพิวเตอร์ของคุณ เมื่อคุณใช้ support.dell.com หรือเมื่อติดต่อกับศูนย์บริการ</li> <li>เมื่อติดต่อกับศูนย์บริการ ให้แจ้งหมายเลข Express Service Code กับเจ้าหน้าที่เพื่อโอนสายของคุณ ไปยังฝ่ายที่ทำหน้าที่รับผิดชอบ</li> </ul>
<p>สื่อไดรเวอร์และยูนิตดีวีดี</p> <p>สื่อไดรเวอร์และยูนิตดีวีดีเป็นแผ่น CD หรือ DVD ที่จัดส่งมาพร้อมกับคอมพิวเตอร์ของคุณ</p>	<ul style="list-style-type: none"> <li>โปรแกรมวิเคราะห์สำหรับคอมพิวเตอร์</li> <li>ไดรเวอร์ต่างๆ สำหรับคอมพิวเตอร์</li> </ul> <p><b>หมายเหตุ:</b> อัปเดตของไดรเวอร์และเอกสารต่างๆ มีอยู่ที่ <a href="http://support.dell.com">support.dell.com</a></p> <ul style="list-style-type: none"> <li>ซอฟต์แวร์ระบบของโน้ตบุ๊ก (NSS)</li> <li>ไฟล์ Readme</li> </ul> <p><b>หมายเหตุ:</b> สื่อข้อมูลของคุณอาจมีไฟล์ Readme อยู่ โดยไฟล์นี้จะมีข้อมูลล่าสุดเกี่ยวกับการเปลี่ยนแปลงทางเทคนิคต่างๆ ของคอมพิวเตอร์ หรือข้อมูลอ้างอิงด้านเทคนิคขั้นสูงสำหรับช่างเทคนิคหรือผู้ใช้ที่มีประสบการณ์</p>
<p>แผ่นบันทึกระบบปฏิบัติการ</p> <p>แผ่นบันทึกระบบปฏิบัติการเป็นแผ่น CD หรือ DVD ที่จัดส่งมาพร้อมกับคอมพิวเตอร์ของคุณ</p>	<p>ติดตั้งระบบปฏิบัติการของคุณใหม่</p>

เอกสาร/สื่อบันทึก/ป้าย	สารบัญ
<p>เอกสารเกี่ยวกับความปลอดภัย กฎข้อบังคับ การรับประกันสินค้า และการบริการ ข้อมูลประเภทนี้อาจให้มาพร้อมกับคอมพิวเตอร์ของคุณ หรือมีให้บริการทางออนไลน์</p>	<ul style="list-style-type: none"> <li>• ข้อมูลการรับประกันสินค้า</li> <li>• ข้อตกลงและเงื่อนไข (สำหรับผู้ใช้ในสหรัฐอเมริกา เท่านั้น)</li> <li>• คำแนะนำด้านความปลอดภัย</li> <li>• ข้อมูลเกี่ยวกับข้อบังคับ</li> <li>• ข้อมูล โครงสร้าง</li> <li>• ข้อตกลงสิทธิ์ใช้งานผู้ใช้ปลายทาง</li> </ul>
<p><b>คู่มือบำรุงรักษา</b> คู่มือบำรุงรักษาสำหรับคอมพิวเตอร์ของคุณมีอยู่ที่ <a href="http://support.dell.com">support.dell.com</a></p>	<ul style="list-style-type: none"> <li>• วิธีการถอดและเปลี่ยนส่วนประกอบต่างๆ</li> <li>• วิธีการกำหนดการตั้งค่าระบบ</li> <li>• วิธีการตรวจสอบค้นหาสาเหตุและแก้ไขปัญหา</li> </ul>
<p><b>คู่มือเทคโนโลยี Dell</b> <i>Dell Technology Guide</i> จะมีอยู่ในคอมพิวเตอร์ของคุณ และมีอยู่ที่ <a href="http://support.dell.com">support.dell.com</a></p>	<ul style="list-style-type: none"> <li>• เกี่ยวกับระบบปฏิบัติการ</li> <li>• การใช้และการบำรุงรักษาอุปกรณ์ต่อพ่วง</li> <li>• การเข้าใจเทคโนโลยีต่างๆ เช่น RAID, อินเทอร์เน็ต, เทคโนโลยีไร้สาย Bluetooth<sup>®</sup>, อีเมล และอื่นๆ</li> </ul>
<p><b>ป้ายฉลากแสดงสิทธิการใช้งาน Microsoft Windows</b> ป้ายแสดงสิทธิการใช้งาน Microsoft Windows จะติดอยู่บนคอมพิวเตอร์ของคุณ</p>	<ul style="list-style-type: none"> <li>• ป้ายนี้ไม่มีรหัสผลิตภัณฑ์ของระบบปฏิบัติการของคุณ</li> </ul>

# การขอรับความช่วยเหลือ

## การขอรับความช่วยเหลือ

**!** ข้อควรระวัง: หากคุณจำเป็นต้องถอดฝาครอบคอมพิวเตอร์ออก ให้ถอดปลั๊กไฟของคอมพิวเตอร์และของโมเด็มออกจากเต้าเสียบก่อน

หากคุณพบปัญหาเกี่ยวกับคอมพิวเตอร์ของคุณ ให้ปฏิบัติตามขั้นตอนต่อไปนี้ เพื่อตรวจสอบค้นหาสาเหตุและวิเคราะห์ปัญหา:

1. หากคุณพบปัญหาเกี่ยวกับคอมพิวเตอร์ของคุณ ให้ปฏิบัติตามขั้นตอนต่อไปนี้ เพื่อตรวจสอบค้นหาสาเหตุและวิเคราะห์ปัญหา "การแก้ไขปัญหา" ที่หน้า 44
2. กรุณาดู "Dell Diagnostics" ที่หน้า 42 สำหรับขั้นตอนเกี่ยวกับวิธีการเรียกใช้ Dell™ Diagnostics
3. กรอกข้อมูลใน "รายการตรวจสอบวิเคราะห์" ที่หน้า 68
4. สำหรับความช่วยเหลือในระหว่างการติดตั้งและการตรวจสอบค้นหาสาเหตุ และแก้ไขปัญหา ให้ใช้ชุดบริการออนไลน์ที่หลากหลายจาก Dell ได้ที่ Dell Support ([support.dell.com](http://support.dell.com)) กรุณาดู สำหรับข้อมูลเกี่ยวกับบริการออนไลน์อีกมากมายของ Dell Support "บริการออนไลน์" ที่หน้า 64
5. ถ้าขั้นตอนก่อนหน้านี้อาจไม่สามารถแก้ไขปัญหาได้ กรุณาดู "การติดต่อกับ Dell" ที่หน้า 69



**หมายเหตุ:** โทรหา Dell Support โดยใช้โทรศัพท์ซึ่งอยู่ในบริเวณใกล้เคียงกับคอมพิวเตอร์ เพื่อให้เจ้าหน้าที่ช่วยเหลือสามารถให้คำแนะนำแก่คุณในการดำเนินการตามขั้นตอนต่างๆ ที่จำเป็นได้



**หมายเหตุ:** ระบบ Express Service Code ของ Dell อาจไม่มีในทุกประเทศ

เมื่อได้รับแจ้งจากระบบโทรศัพท์อัตโนมัติของ Dell ให้ใส่ Express Service Code ของคุณเพื่อโอนสายโทรศัพท์ไปยังเจ้าหน้าที่ช่วยเหลือที่ทำหน้าที่รับผิดชอบโดยตรง

หากคุณไม่มี Express Service Code ให้เปิดโฟลเดอร์ Dell Accessories และดับเบิลคลิกที่ไอคอน Express Service Code แล้วทำตามคำแนะนำ

สำหรับคำแนะนำในการใช้ Dell Support กรุณาดู "ฝ่ายสนับสนุนด้านเทคนิคและฝ่ายบริการลูกค้า" ที่หน้า 64



**หมายเหตุ:** บริการบางอย่างต่อไปนี้อาจไม่มีให้บริการในบางประเทศหรือภูมิภาคอื่น ๆ นอกภาคพื้นทวีปของสหรัฐอเมริกา โทรหาตัวแทน Dell ในพื้นที่ของคุณ เพื่อขอข้อมูลเกี่ยวกับบริการที่มีให้

## ฝ่ายสนับสนุนด้านเทคนิคและฝ่ายบริการลูกค้า

หากคุณมีข้อสงสัยเกี่ยวกับฮาร์ดแวร์ของ Dell™ ฝ่ายบริการช่วยเหลือของ Dell ยินดีที่จะตอบข้อสงสัยเหล่านั้นให้แก่คุณ เจ้าหน้าที่ช่วยเหลือของเราใช้คอมพิวเตอร์ในการวิเคราะห์ปัญหาของคุณ เพื่อให้สามารถให้คำตอบแก่คุณ ได้อย่างถูกต้องและรวดเร็ว เมื่อต้องการติดต่อฝ่ายบริการช่วยเหลือของ Dell กรุณาดูข้อมูลการติดต่อสำหรับภูมิภาคของคุณ ได้จาก หรือเข้าไปที่เว็บไซต์ [support.dell.com](http://support.dell.com) "ก่อน โทรศัพท์ที่ติดต่อกับ Dell" ที่หน้า 66

## DellConnect™

DellConnect เป็นเครื่องมือง่ายๆ สำหรับการเชื่อมต่อผ่านระบบออนไลน์ ซึ่งทำให้ทีมบริการ

ช่วยเหลือจาก Dell สามารถเชื่อมต่อกับคอมพิวเตอร์ของคุณผ่านการเชื่อมต่อแบบบรอดแบนด์ เพื่อวิเคราะห์และแก้ปัญหา ซึ่งทั้งหมดนี้จะกระทำภายใต้การดูแลของคุณ สำหรับข้อมูลเพิ่มเติม กรุณาเข้าไปที่เว็บไซต์ [support.dell.com](http://support.dell.com) และคลิกที่ DellConnect

## บริการออนไลน์

คุณสามารถศึกษาเกี่ยวกับผลิตภัณฑ์และบริการต่างๆ ของ Dell ได้จากเว็บไซต์ต่อไปนี้

[www.dell.com](http://www.dell.com)

[www.dell.com/ap](http://www.dell.com/ap) (เฉพาะประเทศในแถบเอเชีย/แปซิฟิกเท่านั้น)

[www.dell.com/jp](http://www.dell.com/jp) (เฉพาะประเทศญี่ปุ่นเท่านั้น)

[www.euro.dell.com](http://www.euro.dell.com) (เฉพาะในแถบยุโรปเท่านั้น)

[www.dell.com/la](http://www.dell.com/la) (ประเทศในแถบละตินอเมริกาและแคริบเบียน)

[www.dell.ca](http://www.dell.ca) (เฉพาะแคนาดาเท่านั้น)

คุณสามารถเข้าใช้ Dell Support ได้จากเว็บไซต์และที่อยู่อีเมลต่อไปนี้:

- เว็บไซต์ Dell Support  
[support.dell.com](http://support.dell.com)  
[support.jp.dell.com](http://support.jp.dell.com) (เฉพาะประเทศญี่ปุ่นเท่านั้น)  
[support.euro.dell.com](http://support.euro.dell.com) (เฉพาะยุโรปเท่านั้น)



- ที่อยู่อีเมลของ Dell Support  
mobile\_support@us.dell.com  
support@us.dell.com  
la-techsupport@dell.com  
(เฉพาะประเทศในแถบละตินอเมริกาและแคริบเบียนเท่านั้น)  
apsupport@dell.com (เฉพาะประเทศในแถบเอเชีย/แปซิฟิกเท่านั้น)
- ที่อยู่อีเมลของฝ่ายการตลาดและฝ่ายขายของ Dell  
apmarketing@dell.com (เฉพาะประเทศในแถบเอเชีย/แปซิฟิกเท่านั้น)  
sales\_canada@dell.com (เฉพาะแคนาดาเท่านั้น)
- File Transfer Protocol (FTP) แบบไม่ระบุตัวตน  
ftp.dell.com  
เข้าสู่ระบบโดยใช้ชื่อผู้ใช้: anonymous และใช้ที่อยู่อีเมลของคุณเป็นรหัสผ่าน

## บริการ AutoTech

บริการช่วยเหลืออัตโนมัติ (AutoTech) จาก Dell คือบริการซึ่งมีคำตอบที่มีการบันทึกเอาไว้สำหรับคำถามต่างๆ ที่ลูกค้าของ Dell ถามเป็นประจำเกี่ยวกับคอมพิวเตอร์แบบพกพาและคอมพิวเตอร์เดสก์ท็อป

เมื่อคุณโทรไปที่ AutoTech ให้ใช้โทรศัพท์แบบกดปุ่มเพื่อเลือกหัวข้อที่ตรงกับคำถามของคุณ สำหรับหมายเลขโทรศัพท์ในภูมิภาคของคุณ กรุณาดู "การติดต่อกับ Dell" ที่หน้า 69

## บริการข้อมูลสถานะการสั่งซื้ออัตโนมัติ

เมื่อต้องการตรวจสอบสถานะการสั่งซื้อผลิตภัณฑ์ Dell ของคุณ คุณสามารถเข้าไปที่เว็บไซต์ support.dell.com หรือคุณสามารถโทรไปที่บริการข้อมูลสถานะการสั่งซื้ออัตโนมัติก็ได้ ระบบตอบรับจะขอให้คุณแจ้งข้อมูลที่จำเป็นสำหรับการค้นหาและรายงานสถานะการสั่งซื้อของคุณ สำหรับหมายเลขโทรศัพท์ในภูมิภาคของคุณ กรุณาดู "การติดต่อกับ Dell" ที่หน้า 69

## ปัญหาเกี่ยวกับสินค้าที่คุณสั่งซื้อ

ถ้าสินค้าที่คุณสั่งซื้อมีปัญหา เช่น ชิ้นส่วนไม่ครบหรือไม่ถูกต้อง หรือการวางบิลไม่ถูกต้อง กรุณาติดต่อขอรับบริการช่วยเหลือลูกค้าจาก Dell โดยเตรียมใบแจ้งหนี้และใบรายละเอียดสินค้าของคุณให้พร้อมเมื่อติดต่อกับ Dell สำหรับหมายเลขโทรศัพท์ในภูมิภาคของคุณ กรุณาดู "การติดต่อกับ Dell" ที่หน้า 69

## ข้อมูลผลิตภัณฑ์

ถ้าคุณต้องการข้อมูลเกี่ยวกับผลิตภัณฑ์อื่นๆ จาก Dell หรือถ้าคุณต้องการสั่งซื้อผลิตภัณฑ์ กรุณาเข้าไปที่เว็บไซต์ของ Dell ได้ที่ [www.dell.com](http://www.dell.com) หากคุณต้องการทราบหมายเลข โทรศัพท์ที่ใช้ติดต่อกับ Dell สำหรับภูมิภาคของคุณ หรือต้องการพูดคุยสายกับพนักงานขาย กรุณาดู "การติดต่อกับ Dell" ที่หน้า 69

## การคืนสินค้าเพื่อขอรับการซ่อมแซม ตามใบรับประกันหรือขอคืนเงิน

จัดเตรียมสินค้าทั้งหมดที่จะส่งคืน ไม่ว่าจะเพื่อนำไปซ่อมแซมหรือขอคืนเงิน โดยทำตามขั้นตอนดังนี้

- 1 โทรไปที่ Dell เพื่อขอ Return Material Authorization Number (หมายเลขอนุมัติ การคืนสินค้า) และเขียนหมายเลขนี้ที่ด้านนอกของกล่องพัสดุให้เห็นได้อย่างชัดเจน สำหรับหมายเลขโทรศัพท์ในภูมิภาคของคุณ กรุณาดู "การติดต่อกับ Dell" ที่หน้า 69 แนบสำเนาใบแจ้งหนี้และจดหมายอธิบายถึงเหตุผลในการส่งคืนสินค้ามาด้วย
- 2 แนบสำเนา Diagnostics Checklist (รายการตรวจสอบวิเคราะห์) (กรุณาดู "รายการตรวจสอบวิเคราะห์" ที่หน้า 68) ซึ่งจะแสดงรายการทดสอบที่คุณได้ ดำเนินการไปแล้ว และข้อความแสดงข้อผิดพลาดที่รายงานโดยโปรแกรม Dell Diagnostics (กรุณาดู "การติดต่อกับ Dell" ที่หน้า 69)
- 3 ในกรณีที่เป็นการขอคืนเงิน ให้ส่งคืนอุปกรณ์เสริมต่างๆ ทั้งหมดของอุปกรณ์ที่จะ ส่งคืน (สายไฟ ซอฟต์แวร์ คู่มือใช้งาน ฯลฯ) มาด้วย
- 4 บรรจุอุปกรณ์ที่จะส่งคืนโดยใช้วัสดุหีบห่อเดิม (หรือวัสดุแบบเดียวกัน)

คุณจะต้องเป็นผู้รับผิดชอบค่าใช้จ่ายในการจัดส่ง นอกจากนี้ คุณยังต้องเป็นผู้รับผิดชอบ ในการทำประกันผลิตภัณฑ์ที่ส่งคืน และเป็นผู้รับผิดชอบในกรณีที่เกิดการสูญหาย ระหว่างการจัดส่งมายัง Dell กรุณาอย่าส่งคืนสินค้าทางพัสดุเก็บเงินปลายทาง Dell สงวนสิทธิ์ในการปฏิเสธไม่รับสินค้าส่งคืนซึ่งไม่ตรงตามข้อกำหนดข้างต้น และจะส่งคืนค่าเหล่านั้นคืนให้กับคุณ

## ก่อนโทรศัพท์ติดต่อกับ Dell



**หมายเหตุ:** เมื่อคุณต้องการติดต่อ Dell ทางโทรศัพท์ ให้เตรียม Express Service Code ไว้ให้พร้อม รหัสนี้จะช่วยให้ระบบช่วยเหลือทางโทรศัพท์อัตโนมัติของ Dell โอนสายโทรศัพท์ของคุณไปยังเจ้าหน้าที่ที่รับผิดชอบได้อย่างมีประสิทธิภาพมากขึ้น Dell อาจขอให้คุณแจ้ง Service Tag ด้วย (ซึ่งโดยทั่วไปจะอยู่ที่ด้านล่างหรือด้านหลังของคอมพิวเตอร์)

และอย่าลืมกรอกข้อมูลในรายการตรวจสอบวิเคราะห์ (Diagnostics Checklist) (กรุณาดู "รายการตรวจสอบวิเคราะห์" ที่หน้า 68) หากสามารถทำได้ ให้เปิดเครื่องคอมพิวเตอร์ของคุณก่อนที่จะโทรติดต่อขอความช่วยเหลือจาก Dell และควรใช้โทรศัพท์ซึ่งอยู่ในบริเวณใกล้เคียงกับคอมพิวเตอร์ เนื่องจากเจ้าหน้าที่อาจขอให้คุณพิมพ์คำสั่งบางอย่างด้วยคีย์บอร์ด อธิบายข้อมูลโดยละเอียดในระหว่างการทำงาน หรือลองทำขั้นตอนอื่นๆ ในการตรวจสอบ ค้นหาสาเหตุและแก้ไขปัญหาซึ่งจะต้องดำเนินการที่เครื่องคอมพิวเตอร์เท่านั้น ตรวจสอบให้แน่ใจว่าได้เตรียมเอกสารต่างๆ ของคอมพิวเตอร์ไว้พร้อมแล้ว



**ข้อควรระวัง:** ก่อนจะทำการปรับเปลี่ยนภายในของคอมพิวเตอร์ ให้ปฏิบัติตามคำแนะนำด้านความปลอดภัยในข้อมูลแนะนำผลิตภัณฑ์

## รายการตรวจสอบวิเคราะห์

ชื่อ :

วันที่ :

ที่อยู่ :

หมายเลขโทรศัพท์ :

Service Tag (บาร์โค้ดที่ด้านล่างหรือด้านหลังของคอมพิวเตอร์) :

Express Service Code:

หมายเลขอนุมัติการคืนสินค้า (ถ้าเจ้าหน้าที่ด้านเทคนิคของ Dell ให้ไว้) :

ระบบปฏิบัติการและรุ่น :

อุปกรณ์ :

การ์ดเสริม :

มีการเชื่อมต่อกับเครือข่ายหรือไม่ มี ไม่มี

เครือข่าย รุ่น และการ์ดเครือข่าย :

โปรแกรมต่างๆ และรุ่น :

กรุณาเอกสารที่มาพร้อมกับระบบปฏิบัติการเพื่อดูข้อมูลที่มีอยู่ในไฟล์เริ่มระบบ ถ้าคอมพิวเตอร์ต่ออยู่กับเครื่องพิมพ์ ให้พิมพ์ไฟล์แต่ละไฟล์ออกมา หรือ ให้บันทึกข้อมูลของไฟล์แต่ละไฟล์เอาไว้ก่อน โทรศัพท์ติดต่อกับ Dell

ข้อความแสดงข้อผิดพลาด รหัสเสียงเตือน หรือรหัสวิเคราะห์ :

รายละเอียดของปัญหาและขั้นตอนการตรวจสอบค้นหาสาเหตุและแก้ไขปัญหาที่คุณได้ทำไปแล้ว :

# การติดต่อกับ Dell

สำหรับลูกค้าในประเทศสหรัฐอเมริกา ให้โทรไปที่  
800-WWW-DELL (800-999-3355)



**หมายเหตุ:** ถ้าคุณไม่สามารถเชื่อมต่อกับอินเทอร์เน็ตได้ คุณสามารถดูข้อมูลการติดต่อได้จากใบแจ้งหนี้ ใบรายละเอียดสินค้า ใบเสร็จ หรือแคตตาล็อกผลิตภัณฑ์ของ Dell

Dell ได้จัดเตรียมบริการและการช่วยเหลือทั้งทางโทรศัพท์และแบบออนไลน์ไว้หลายช่องทางด้วยกัน โดยบริการเหล่านี้อาจมีให้บริการเฉพาะในบางประเทศและบางผลิตภัณฑ์เท่านั้น และบริการบางอย่างอาจไม่มีให้บริการในพื้นที่ของคุณ เมื่อต้องการติดต่อ Dell เกี่ยวกับการซื้อขาย ความช่วยเหลือด้านเทคนิค หรือประเด็นที่เกี่ยวกับการให้บริการลูกค้า

- 1 กรูณาเข้าไปที่เว็บไซต์ [support.dell.com](http://support.dell.com)
- 2 ระบุประเทศหรือภูมิภาคที่คุณอาศัยอยู่จากเมนู Choose A Country/Region (เลือกประเทศ/ภูมิภาค) ที่ด้านล่างของเพจ
- 3 คลิก Contact Us (ติดต่อ Dell) ทางด้านซ้ายของเพจ
- 4 เลือกลิงก์ของบริการหรือความช่วยเหลือที่ตรงกับความต้องการของคุณ
- 5 เลือกวิธีการติดต่อกับ Dell ที่คุณสะดวก



# ดัชนี

## Symbols

ข้อกำหนดเฉพาะ, 23

ข้อความแสดงข้อผิดพลาด, 37  
รหัสเสียงเตือน, 35

ข้อมูลโครงสร้าง, 62

ตัวช่วยดำเนินการ  
ตัวช่วยดำเนินการถ่ายโอนไฟล์และค่า  
ปรับตั้ง, 19

ตัวช่วยดำเนินการปรับการทำงานร่วม  
กันของโปรแกรม (Program  
Compatibility wizard), 48

ตัวช่วยดำเนินการถ่ายโอนไฟล์และ  
ค่าปรับตั้ง, 19

ฝ่ายบริการ  
การติดต่อกับ Dell, 69

การถ่ายโอนข้อมูลไปยัง  
คอมพิวเตอร์เครื่องใหม่, 19

การตรวจสอบค้นหาสาเหตุและ  
แก้ไขข้อผิดพลาด  
การล้าง, 47  
คอมพิวเตอร์ไม่ตอบสนอง, 47  
รหัสเสียงเตือน, 35

การตั้งค่า, 15

การติดต่อกับ Dell, 69

การติดตั้งซอฟต์แวร์ใหม่, 51

การติดตั้งใหม่  
ซอฟต์แวร์, 51  
ไดรเวอร์, 51

การคืนค่าระบบ, 54

การคืนค่าสู่สถานะก่อนหน้าของ  
ไดรเวอร์อุปกรณ์ (Device  
Driver Rollback), 52

การแก้ไขข้อผิดพลาด, 35

ข้อความแสดงข้อผิดพลาด, 37

การใช้งานร่วมกันของโปรแกรมและ  
Windows, 48

ซอฟต์แวร์, 47-48

คืนค่าไปยังสถานะก่อนหน้า, 54

เงื่อนไขไฟแสดงการทำงาน, 45

ไฟแสดงการทำงาน  
(เปิดปิดเครื่อง), 35

ระบบไฟฟ้า, 45

Dell Diagnostics, 42

หน่วยความจำ, 46

หน้าจอสีน้ำเงิน, 48

การเชื่อมต่ออินเทอร์เน็ต  
ตัวเลือก, 17

การตั้งค่า, 18

เกี่ยวกับ, 17

การเรียกใช้โปรแกรม Dell  
Diagnostics  
จากสื่อไดรเวอร์และยูทิลิตี้, 44

การวิเคราะห์  
รหัสเสียงเตือน, 35  
Dell, 42

ซอฟต์แวร์

การติดตั้งใหม่, 51

การแก้ไขข้อผิดพลาด, 48

ปัญหา

สินค้าไปยังสถานะก่อนหน้า, 54

คู่มือบำรุงรักษา, 62

## A

ไดรวเวอร์, 51

การติดตั้งใหม่, 51

การระบุ, 51

แผ่นไดรวเวอร์และยูทิลิตี้, 52

Dell Diagnostics, 42

แผ่นระบบปฏิบัติการ, 61

ไฟแสดงการเปิด/ปิดเครื่อง

สถานะ, 45

ระบบปฏิบัติการ

การติดตั้งใหม่, 61

การคืนค่าระบบ, 54

แผ่น, 59

ระบบไฟฟ้า

การแก้ไขข้อผิดพลาด, 45

เริ่มโปรแกรม Dell Diagnostics

จากฮาร์ดดิสก์, 43

รหัสเสียงเตือน, 35

เอกสารกำกับ

คู่มือบำรุงรักษา, 62

รายการตรวจสอบวิเคราะห์, 68

มุมมอง

ด้านหน้า, 7

## D

Dell

การติดต่อ, 69

Dell Diagnostics, 42

## E

หน่วยความจำ

การแก้ไขข้อผิดพลาด, 46

## F

Factory Image Restore, 56, 58

## I

ฮาร์ดแวร์

รหัสเสียงเตือน, 35

Dell Diagnostics, 42

## M

Microsoft Windows License, 62

## O

บริการ Technical Update, 49

## P

PC Restore, 56

## W

Windows Vista



ตัวช่วยดำเนินการปรับการทำงานร่วม  
กันของโปรแกรม (Program

Compatibility wizard), 48

การติดตั้งใหม่, 61

การคืนค่าระบบ, 54

การคืนค่าสู่สถานะก่อนหน้าของ  
ไดรเวอร์อุปกรณ์, 52

Factory Image Restore, 56

#### Windows XP

ตัวช่วยดำเนินการถ่ายโอนไฟล์และค่า  
ปรับตั้ง, 19

การติดตั้งใหม่, 61

การคืนค่าระบบ, 54

การคืนค่าสู่สถานะก่อนหน้าของ  
ไดรเวอร์อุปกรณ์ (Device Driver  
Rollback), 52

PC Restore, 56

